

SHOW GUIDE

Guide Du Salon / دليل المعرض / Messeführer / 展示会ガイドブック
Guía de Feria / 쇼 가이드 / Guia da Feira / Путеводитель по выставке

參觀指南



TAIPEI AMPA
Taipei Int'l Auto Parts & Accessories Show

Spending into the e-C Era!
AUTOTRONICS

AutoTronics Taipei
Taipei Int'l Automobile Electronics Show



EV TAIWAN
Taiwan Int'l Electric Vehicle Show



MOTORCYCLE TAIWAN
Taiwan Int'l Motorcycle Industry Show

April 6-9, 2016

Venues : Nangang Exhibition Center & TWTC Exhibition Hall 1

 TAITRA

AQUALUX

水艷彩

七彩曲面浮印技術

環保曲面裝飾技術



AMPA

創新產品 銀牌獎

大勤化成UV水轉3D技術 Daigin UV Water Transfer

節能 Energy saving

高效 Efficient production

環保 Environmental friendly

降低成本

Cost reduction

美化外觀

Surface decoration

簡化製程

Process simplification

環保製程

Green and friendly

縮短交期

Cycle time reduction

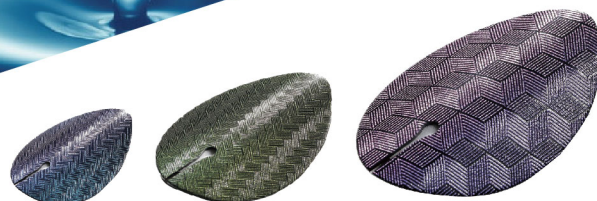
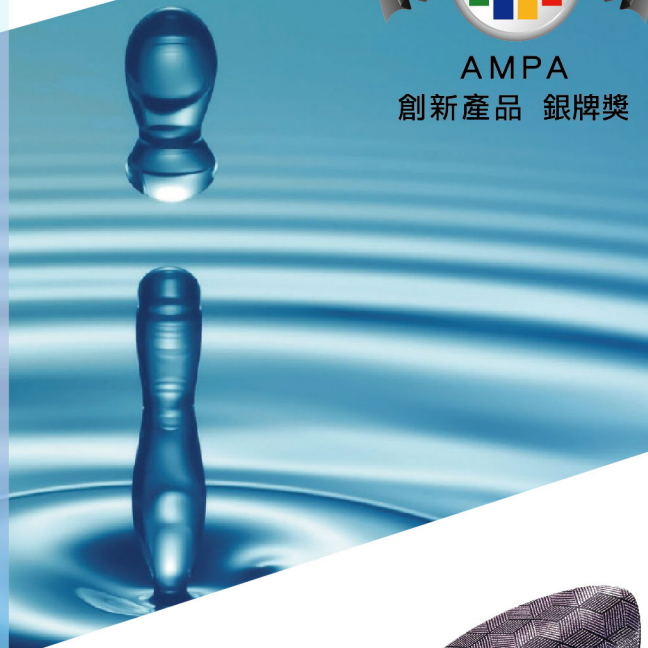

節能

高效

環保

Hydrographic printing (also known as water transfer printing, hydro printing or cubic printing) is a method for transferring color images to 3D surfaces.

The hydrographic process can be used on metal, plastic, glass, hard woods, and various other materials.

歡迎蒞臨參觀

南港展覽館 4樓 BOOTH# M1329



大勤化成股份有限公司 www.aqualux.com.tw

TEL: 886-3-483-9911
FAX: 886-3-483-9354

桃園市觀音工業區工業二路28號
台北市南京東路二段125號14樓



目錄

Contents

展館交通資訊	1
Transportation Between Two Halls -----	1
展出地點	3
Venues -----	3
接駁車指南	5
Shuttle Bus -----	5
展覽資訊	6
Fact Sheet -----	6
各項服務	8
Services -----	8
輪胎輪框展區位置圖 -----	10
世貿一館平面圖	11
TWTC Exhibition Hall 1 Floor Plan -----	11
南港展覽館	
NANGANG Exhibition Center	
下層展場平面圖	15
Ground Level Exhibition Hall Plan -----	15
上層展場平面圖	19
Upper Level Exhibition Hall Plan -----	19
世貿一館代表參展商展示區	23
WINDOW OF TWTC EXHIBITION HALL 1 -----	23
Taipei AMPA Exhibitors Also Provide EV Products -----	24
活動 / 研討會一覽表	26
Events Schedule -----	26
創新產品獎得獎名單	28
2016 Innovation Awards: Award List -----	28
參展商名單	30
Exhibitors' List -----	30

展館交通資訊

Transportation between TWTC Exhibition Hall 1 & Nangang Exhibition Center

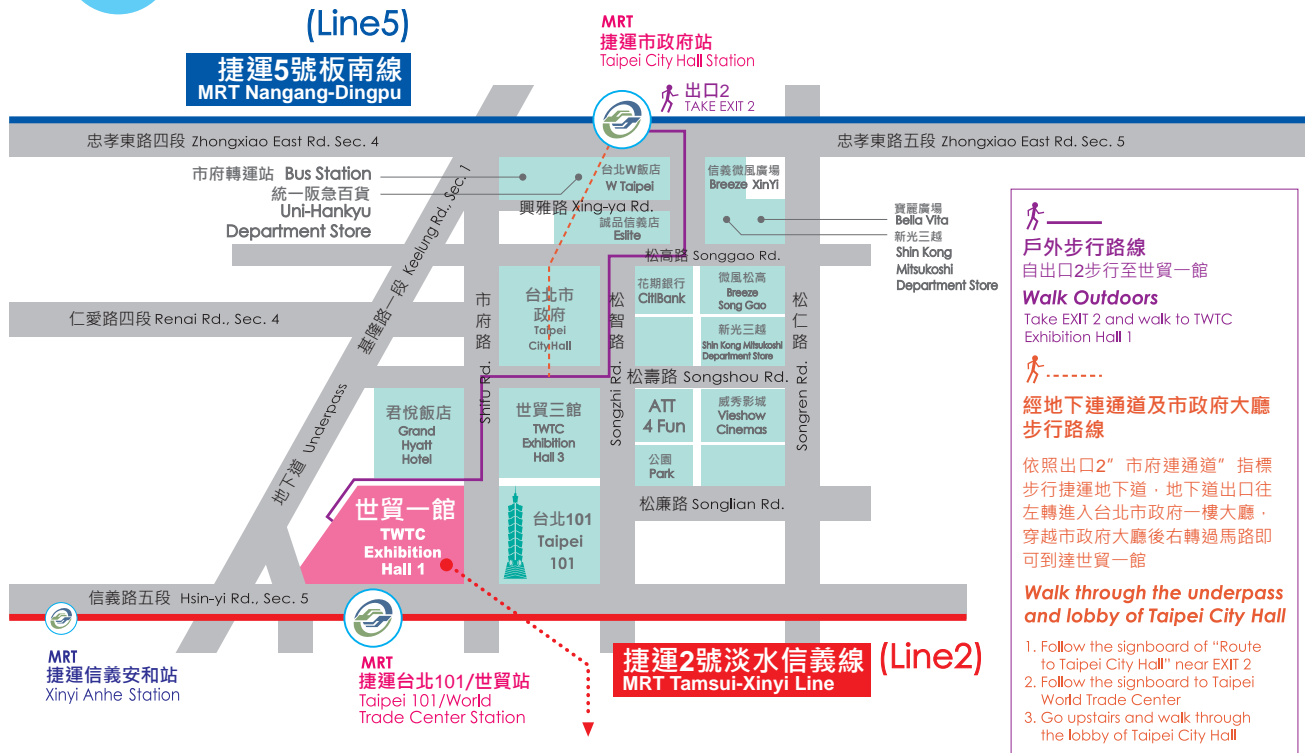

台北國際汽車零配件展、台北國際車用電子展
台灣國際電動車展、台灣國際機車產業展
TAIPEI AMPA, AutoTronics Taipei,
EV TAIWAN, MOTORCYCLE TAIWAN

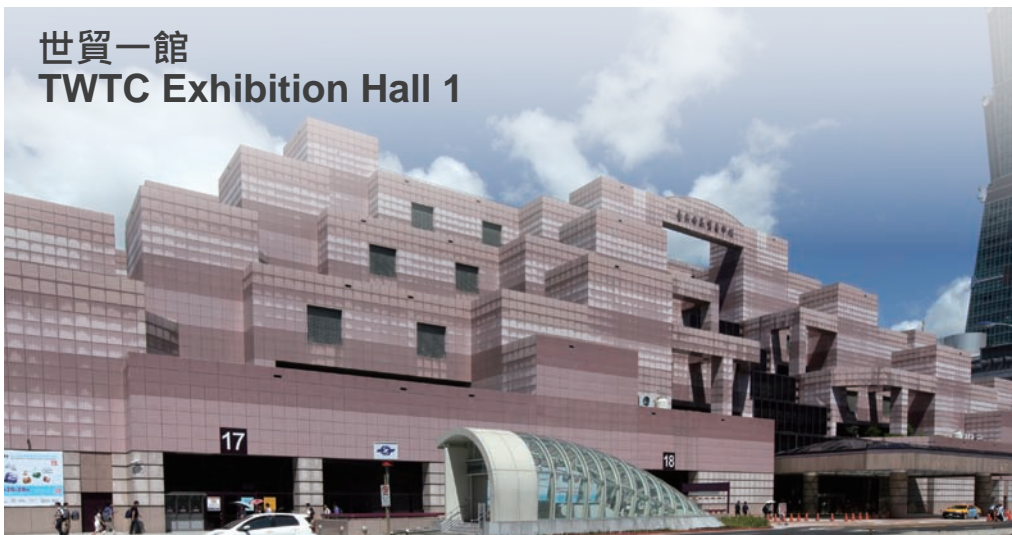

* TWTC : Taipei World Trade Center

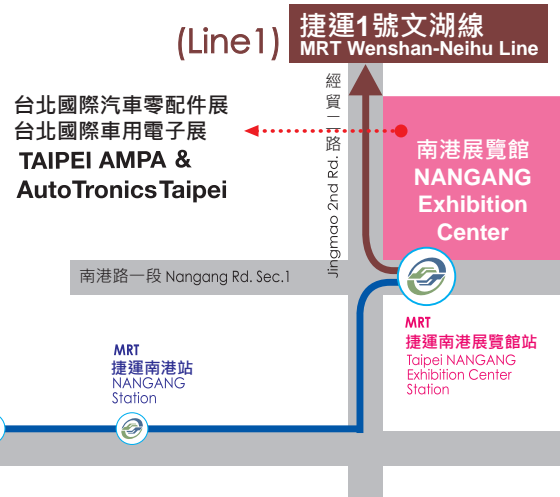

展館交通及轉乘方式

前往世貿一館

搭乘捷運2號淡水信義線(紅線)至台北101/世貿站下車

前往南港展覽館

搭乘捷運5號板南線(藍線)或1號文湖線(棕線)·至南港展覽館站下車

世貿一館 ↔ 南港展覽館

- (1) 搭乘每10分鐘至15分鐘一班之展館免費接駁車
- (2) - 搭乘5號板南線至市政府站下車·自出口2出站後·依照左頁上方地圖路徑步行約13分鐘至世貿一館
- 亦可於市政府站搭乘板南線前往南港展覽館·約12分鐘車程
- (3) 搭乘計程車

Transportation to Exhibition Halls

To TWTC Exhibition Hall 1

Take MRT Line 2(Red) and get off at Taipei 101/World Trade Center Station.

To NANGANG Exhibition Center

Take MRT Line 5(Blue) or 1(Brown) and get off at Taipei Nangang Exhibition Center Station.

TWTC Exhibition Hall 1 ↔ NANGANG Exhibition Center

- (1) Free shuttle bus every 10 minutes with 15 minutes trip duration.
- (2) - MRT Line 5 (13 minutes on foot between TWTC Exhibition Hall 1 & Taipei City Hall Station; 12 minutes by MRT between Taipei City Hall Station & Taipei Nangang Exhibition Center Station).
- If you get off at the Taipei City Hall Station, take EXIT 2 and proceed to TWTC Exhibition Hall 1 as map indicates.
- (3) Taxi

If arriving by taxi, show this map to driver!

請載我到南港展覽館

Please take me to NANGANG Exhibition Center

請載我到世貿一館

Please take me to TWTC Exhibition Hall 1

2016 年台北國際汽車零配件展 & 車用電子展 展出地點 Two Venues in TAIPEI AMPA/ AutoTronics Taipei 2016

世貿一館 TWTC Exhibition Hall 1

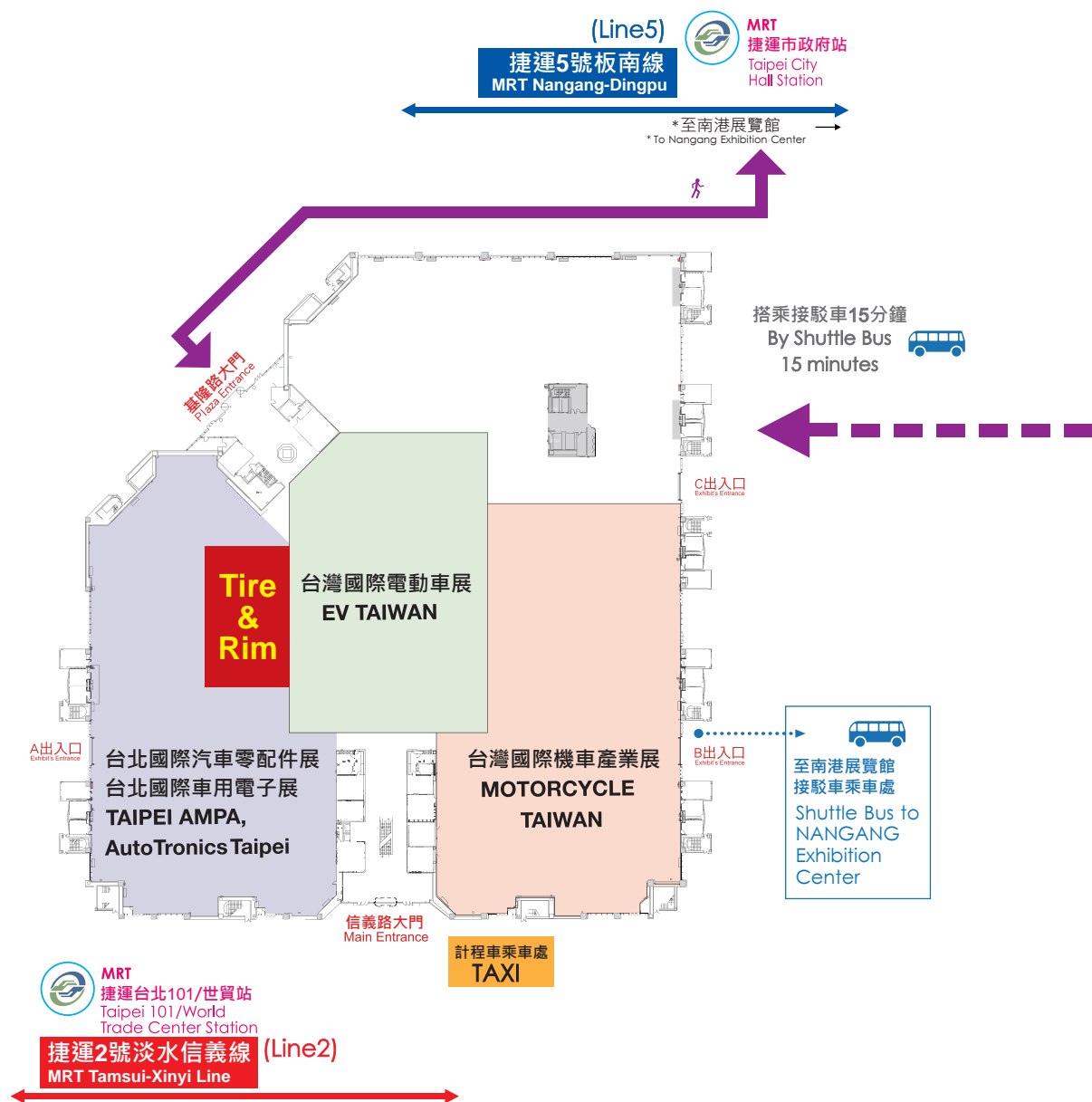

南港展覽館 NANGANG Exhibition Center



步行+搭乘捷運5號板南線
25分鐘
+ MRT (Line5)
25 minutes

至世貿一館
接駁車乘車處
Shuttle Bus
to TWTC
Exhibition Hall 1

(Line1)
捷運1號文湖線
MRT Wenshan-Neihu Line



MRT
捷運南港展覽館站
Taipei NANGANG
Exhibition Center Station

捷運5號板南線 (Line5)
MRT Nangang-Dingpu

Shuttle Bus 接駁車指南

Route 路線	Bus Stop 搭乘地點	Timetable 行駛時間
<p>NANGANG Exhibition Center → Hotels</p> <p>Route A : Miramar Garden Taipei → The Palai de Chine Hotel → Royal Seasons Hotel</p> <p>Route B : Cosmos Hotel Taipei → Caesar Park Taipei → Taipei Garden Hotel</p> <p>Route C : Taipei Fullerton Hotel (Nan Jing EAST) → Hotel Eclat → Howard Plaza Hotel Taipei → Fullon Hotel Taipei</p> <p>Route D : City Suites (Taipei Nandong) → Sunworld Dynasty Taipei → FX Hotel → Ambassador Hotel Taipei</p> <p>Route E : Gallery Hotel → City Lake Hotel → Imperial Hotel Taipei</p> <p>南港展覽館→台北市主要飯店</p> <p>路線 A : 美麗信花園→君品酒店→皇家季節</p> <p>路線 B : 天成→凱薩→台北花園</p> <p>路線 C : 台北馥敦(南京館)→怡亨→福華→福容</p> <p>路線 D : 城市商旅(南東館)→王朝→富驛酒店→國賓</p> <p>路線 E : 麒麟商務會館→麗湖→華國</p>	<p>Nangang Exhibition Center: Main Entrance 南港展覽館： 經貿二路大門口</p>	<p>4/6~4/8 : 17:00 17:15 17:30</p> <p>4/9 : 14:45 15:20</p>
<p>Nangang Exhibition Center ↔ TWTC Hall 1 南港展覽館 ↔ 世貿一館</p>	<p>Nangang Exhibition Center: Main Entrance 南港展覽館： 經貿二路大門口</p> <p>TWTC Hall 1: Entrance B 世貿一館：B 區出入口</p>	<p>4/6~4/8 : TWTC Hall 1 → Nangang Exhibition Center 9:30-17:00 (Every 10-15 minutes) Nangang Exhibition Center → TWTC Hall 1 9:30-16:30 (Every 10-15 minutes)</p> <p>4/9 : TWTC Hall 1 → Nangang Exhibition Center 9:30-15:00 (Every 10-15 minutes) Nangang Exhibition Center → TWTC Hall 1 9:30-14:30 (Every 10-15 minutes)</p>

Subject to change without notice.

如有修正，以現場實際狀況為主，不另通知。

Fact Sheet

4-in-1 Mega Motoring Show

	TAIPEI AMPA	AutoTronics Taipei	EV TAIWAN	MOTORCYCLE TAIWAN
Show Dates & Hours	TWTC Exhibition Hall 1 9 a.m.~5p.m., April 6 to 8, 9 a.m.~4p.m., April 9 Nangang Exhibition Center 9 a.m.~5p.m., April 6 to 8 9 a.m.~3p.m., April 9		TWTC Exhibition Hall 1 9 a.m.~5p.m., April 6 to 8, 2016 9 a.m.~4p.m., April 9, 2016	
Venue	TWTC Exhibition Hall 1 (5 Hsin-Yi Road, Sec. 5, Taipei city, Taiwan) Nangang Exhibition Center (No. 1, Jingmao 2nd Rd., Nangang District, Taipei city, Taiwan)		TWTC Exhibition Hall 1	
Exhibition Scale	1,100 Exhibitors 3,174 Booths		55 Exhibitors 143 Booths	163 Exhibitors 351 Booths
Exhibitors' Origin	Belgium, Canada, Germany, Hong Kong, Indonesia, Japan, Korea, Lebanon, Mainland China, Malaysia, Philippine, Thailand, Taiwan, United Kingdom, USA, Vietnam		Taiwan, Mainland China, Turkey, USA	Taiwan, Mainland China, Hong Kong, Japan, Thailand, Indonesia, Malaysia
Exhibits Profile	<ul style="list-style-type: none"> • Auto Parts • Auto Accessories • Tuning & Restyling • Repair & Maintenance Equipment • Manufacturing Equipment • Automobile Electronic Components & Parts • Automobile Electronic Products • Tire Rim • Engine Parts 		<ul style="list-style-type: none"> • Electric Vehicles (e-cars, e-motorcycles, e-scooters, other e-vehicle) • Drive and Motor Systems • Energy Storage Technology • Energy & Recharging Infrastructure • Test Systems & Services 	<ul style="list-style-type: none"> • Motorcycle Frames, • Motorcycle Parts and Accessories • Motorcyclists' Accessories • Customized Bikes and Accessories • Noise, Emission Inspection Equipment • Maintenance Equipment • Components and Accessories Manufacturing Equipment
Organizer	TAITRA	TAITRA TEEMA	Bureau of Foreign Trade, MOEA	TAITRA
Co-organizers / Implemented	TTVMA TREIA	TTVMA TARC	TAITRA TTVMA TEEMA	TTVMA
Contact	Show Manager: Mr. Allen Chen ampa@taitra.org.tw Media Contact: Ms. Wei-Shan Lin ampapr@taitra.org.tw		Show Manager: Mr. Steve Lee evtaiwan@taitra.org.tw	Show Manager: Mr. Steve Lee motorcycle@taitra.org.tw

展覽資訊

	台北國際汽車零配件展	台北國際車用電子展	台灣國際電動車展	台灣國際機車產業展
展覽日期及時間	世貿一館 4月6-8日 9 a.m.~5 p.m. 4月9日 9 a.m.~4 p.m. 南港展覽館一館 4月6-8日 9 a.m.~5 p.m. 4月9日 9 a.m.~3 p.m.		世貿一館 4月6-8日 9 a.m.~5 p.m. 4月9日 9 a.m.~4 p.m.	
地點	世貿一館 (台北市信義路5段5號) 南港展覽館一館 (台北市經貿二路1號)		世貿一館 (台北市信義路5段5號)	
展覽規模	1,100家參展商 3,174個攤位		55家參展商 143個攤位	163家參展商 351個攤位
參展商國別	台灣、中國大陸、韓國、黎巴嫩、德國、越南、菲律賓、馬來西亞、泰國、香港、英國、美國、印尼、加拿大、比利時、日本		台灣、中國大陸、土耳其、美國	台灣、中國大陸、日本、香港、馬來西亞、泰國、印尼
展出項目	<ul style="list-style-type: none"> ● 車燈、輪圈 ● 引擎零件、車體零件 ● 轉向系統、傳動系統、煞車系統 ● 汽車改裝配備、維修保養設備與服務 ● 車用電子產品 ● 車用電子零組件及製造生產設備 		<ul style="list-style-type: none"> ● 電動車 ● 電池材料、模組、控制系統 ● 馬達與驅控系統 ● 充電站相關設備暨服務 ● 檢測相關設備 	<ul style="list-style-type: none"> ● 機車零配件 ● 騎士部品 ● 成車及引擎檢測設備 ● 修護設備 ● 零配件製造設備 ● 改裝車與改裝套件
主辦單位	中華民國對外貿易發展協會	中華民國對外貿易發展協會 台灣區電機電子工業同業公會	經濟部國際貿易局	中華民國對外貿易發展協會
協辦 / 執行單位	台灣區車輛工業同業公會 台灣橡膠暨彈性體工業同業公會	台灣區車輛工業同業公會 台灣車輛研發聯盟	中華民國對外貿易發展協會 台灣區車輛工業同業公會 台灣區電機電子工業同業公會	台灣區車輛工業同業公會
聯絡資訊	展務承辦人： 陳奕綸先生 ampa@taitra.org.tw 宣傳： 林微珊小姐 02-27255200 分機 2654 ampapr@taitra.org.tw		展務承辦人： 李宏政先生 evtaiwan@taitra.org.tw	展務承辦人： 李宏政先生 motorcycle@taitra.org.tw

Services 各項服務

Service / 服務	Location / 地點
Press Center 新聞中心	<ul style="list-style-type: none"> ◆ NANGANG Exhibition Center : 4th floor : Near Area M Lobby ,4 樓靠近 M 區大廳 ◆ TWTC Exhibition Hall 1 : 2nd floor : Area H, 2 樓 H 區
Taiwantrade Lounge 買主休息區	<ul style="list-style-type: none"> ◆ NANGANG Exhibition Center : 4th floor: Near Conference Room 404, 4 樓靠近 404 會議室 Service : Coffee & Tea, e-Sourcing Service, Internet Access, Copy, Fax & Print, Meeting Space, Taiwan Travel Information 提供咖啡、茶 / 影印 / 傳真 / 無線上網 / 會議 / 旅遊資訊等服務 ◆ TWTC Exhibition Hall 1 : 1st floor: Booth No. A0203, Area A 1 樓 A 區 攤位號碼 : A0203 Service : Coffee & Tea, Meeting Space, Taiwan Travel Information 提供咖啡、茶 / 會議等服務
Food & Beverage 餐點	<ul style="list-style-type: none"> ◆ NANGANG Exhibition Center : 1st Floor : Café/ Fast Food Restaurant/ Food Shop/ Convenience Store 3rd Floor : Cafeteria / Restaurant 1 樓及 3 樓備有中、西式餐廳及速食簡餐 ◆ TWTC Exhibition Hall 1 : 2nd Floor : Cafeteria / Restaurant / Convenience Store 5th Floor : Snack Bar/ Café 2 樓及 5 樓備有中、西式餐廳及點心吧
Currency Exchange 貨幣兌換	<ul style="list-style-type: none"> ◆ NANGANG Exhibition Center : 1st Floor : Room 145, 1 樓 145 室 ◆ TWTC Exhibition Hall 1 : Bank of Taiwan: 3rd Floor of TWTC International Trades Building (ITB) 國貿大樓 3 樓台灣銀行世貿分行
ATM 提款機	<ul style="list-style-type: none"> ◆ NANGANG Exhibition Center : 1st Floor : Area K Lobby, 1 樓 K 區大廳 ◆ TWTC Exhibition Hall 1 : 1st Floor : Front Lobby, 1 樓正門大廳
Legal Consultation Service 法律諮詢服務	<ul style="list-style-type: none"> ◆ NANGANG Exhibition Center : 4th Floor : Information Counter, near Area M, 4 樓M區服務台 ◆ TWTC Exhibition Hall 1 : 1st Floor : Information Counter, front Lobby, 1 樓信義路正門大會服務台

General Information 展覽資訊

Service / 服務	Location / 地點
Free Internet Service 免費上網	<ul style="list-style-type: none"> ◆ NANGANG Exhibition Center : Show Ground & Taiwantrade Lounge, 1樓 & 4樓展場內 ◆ TWTC Exhibition Hall 1 : Show Ground & Taiwantrade Lounge, 1樓展場內
Luggage Storage Service 行李寄放處	<ul style="list-style-type: none"> ◆ NANGANG Exhibition Center : 1st Floor : Room 145, 1樓 145 室 ◆ TWTC Exhibition Hall 1 : B1 Floor (Coin Locker), 地下 1 樓
First Aid 醫務室	<ul style="list-style-type: none"> ◆ NANGANG Exhibition Center : 1st Floor : Room 158, 1樓 158 室 4th Floor : Room 452, 4樓 452 室 ◆ TWTC Exhibition Hall 1 : 1st Floor : Near the Hsin-Yi Road Entrance of Hall 1, 1樓信義路出口大廳旁
Express Courier 快遞服務	<ul style="list-style-type: none"> ◆ NANGANG Exhibition Center : 4th Floor : Area M, Information Counter , 4樓 M 區服務台
Post Office 郵局	<ul style="list-style-type: none"> ◆ TWTC Exhibition Hall 1 : 1st Floor, Near the TWTC Plaza Entrance , 1樓靠近世貿廣場入口 Express Services available , 提供快遞服務
Muslim Prayer Room المصلى 回教祈禱室	<ul style="list-style-type: none"> ◆ NANGANG Exhibition Center : 4th Floor : Room 426, by the entrance of Area L, 4樓L區入口旁426會議室 ◆ TWTC Exhibition Hall 1 : 1st Floor: Booth No. A0121& A0123, Area A, 1樓 A 區 攤位號碼 A0121 及 A0123
Taxi Stand 計程車	<ul style="list-style-type: none"> ◆ NANGANG Exhibition Center : Drop-off Point: Area J Entrance, 下客處 : J 區入口 Pick-up Point: B1, 上車處 : B1 ◆ TWTC Exhibition Hall 1 : 1st Floor : Hsin-Yi Road Entrance , 1樓信義路出口

The New Exhibit Area “Tire & Rim” Completes TAIPEI AMPA

**TWTC
EXHIBITION
HALL 1**

Exhibitor List	
A2A MANUFACTURING CO., LTD. (Wheel Covers)	NANKANG RUBBER TIRE CORP. LTD. (Tire)
ACME RUBBER INDUSTRY CO., LTD. (Tire)	SUPERALLOY INDUSTRIAL CO., LTD. (Wheel)
ALL FIRST (SAMOA) GROUP CORP. (Tire Inflator)	TFT RACING CO., LTD. (Wheel)
ANMAX INDUSTRIAL CO., LTD. (Wheel Bolt)	THE SIRIUS PLASTIC & STEEL MOLD CORP. (Plastic Molds)
GOODTIRE RUBBER INDUSTRIAL CO., LTD. (Tire)	UNIAUTO INC. (Wheel Bolt)
HOCHENG CORPORATION (Wheel)	

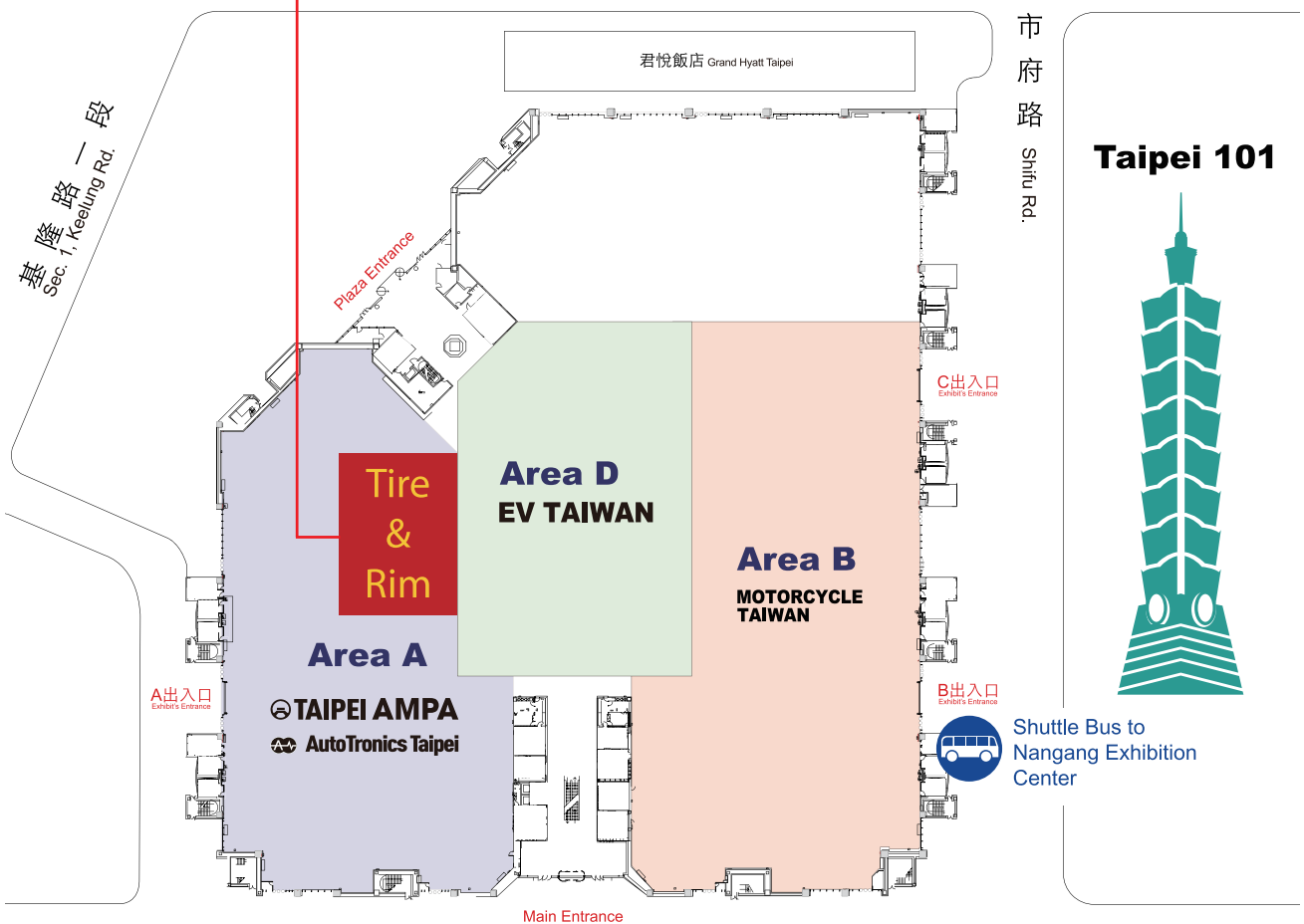



Inter-Hall Shuttle Bus



TAIPEI AMPA



AutoTronics Taipei

EV TAIWAN



MOTORCYCLE TAIWAN

- Tire & Rim
- Auto Parts
- Association
- Manufacturing Equipment
- Media
- Auto Accessories
- Repair & Maintenance
- International Exhibitor
- Tuning & Restyling
- Cross-Strait Auto Parts Show (China Pavilion)

- AutoTronics Taipei
- Association

- Electric Vehicles
- Parts & Accessories
- International Exhibitor
- Batteries & Peripheral Equipment
- Cross-Strait Electric Vehicle Show (China Pavilion)

- Motorcycle
- International Exhibitor
- Media
- Motorcyclists' Accessories
- Parts & Accessories
- Tuning Parts
- Manufacturing, Repair & Testing Equipment
- Cross-Strait Motorcycle Industry Show (China Pavilion)

世貿一館

展館平面圖



Ground Level

Nangang Exhibition Center Floor Plan

Jingmao 1st Rd.

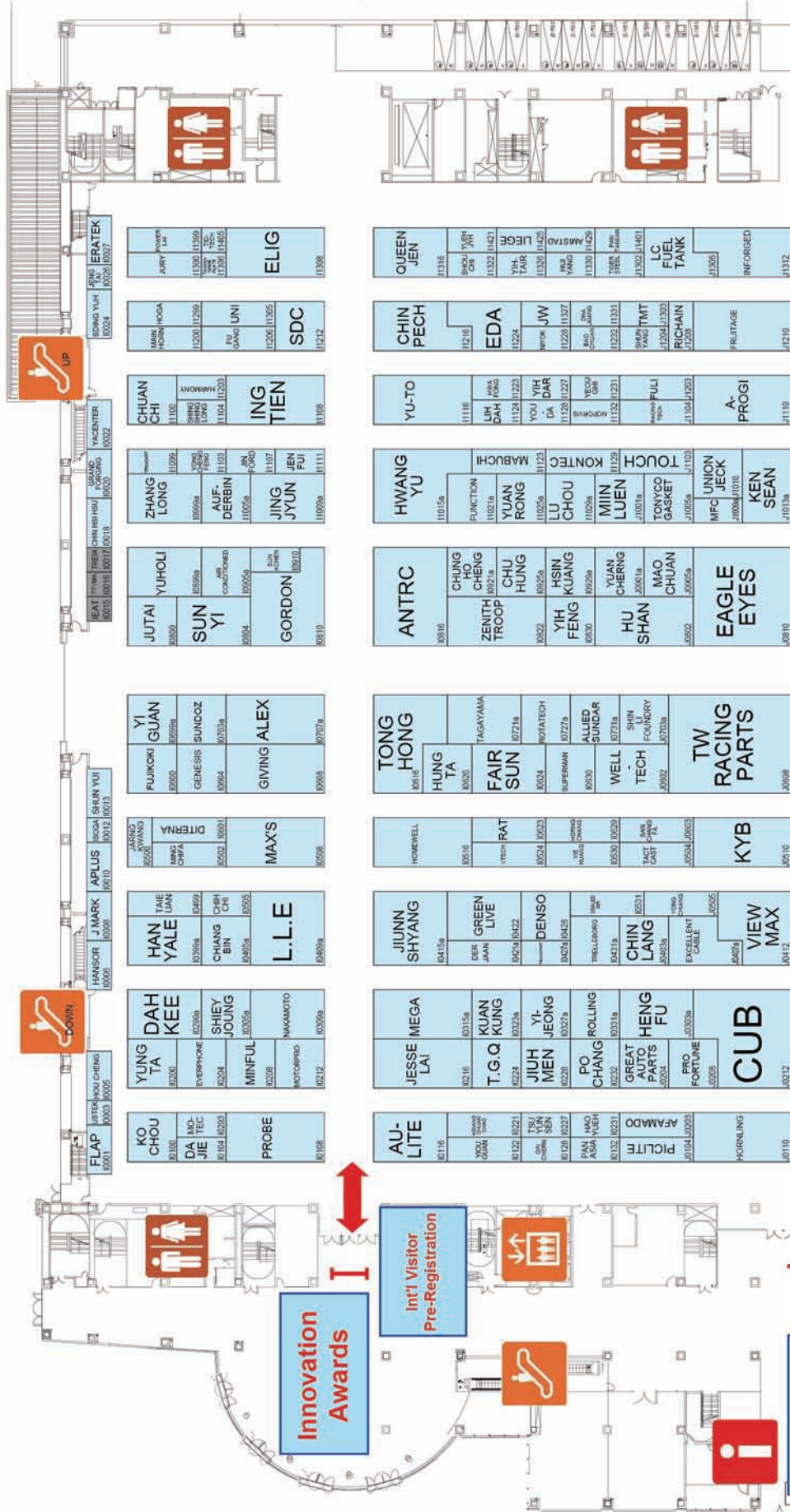

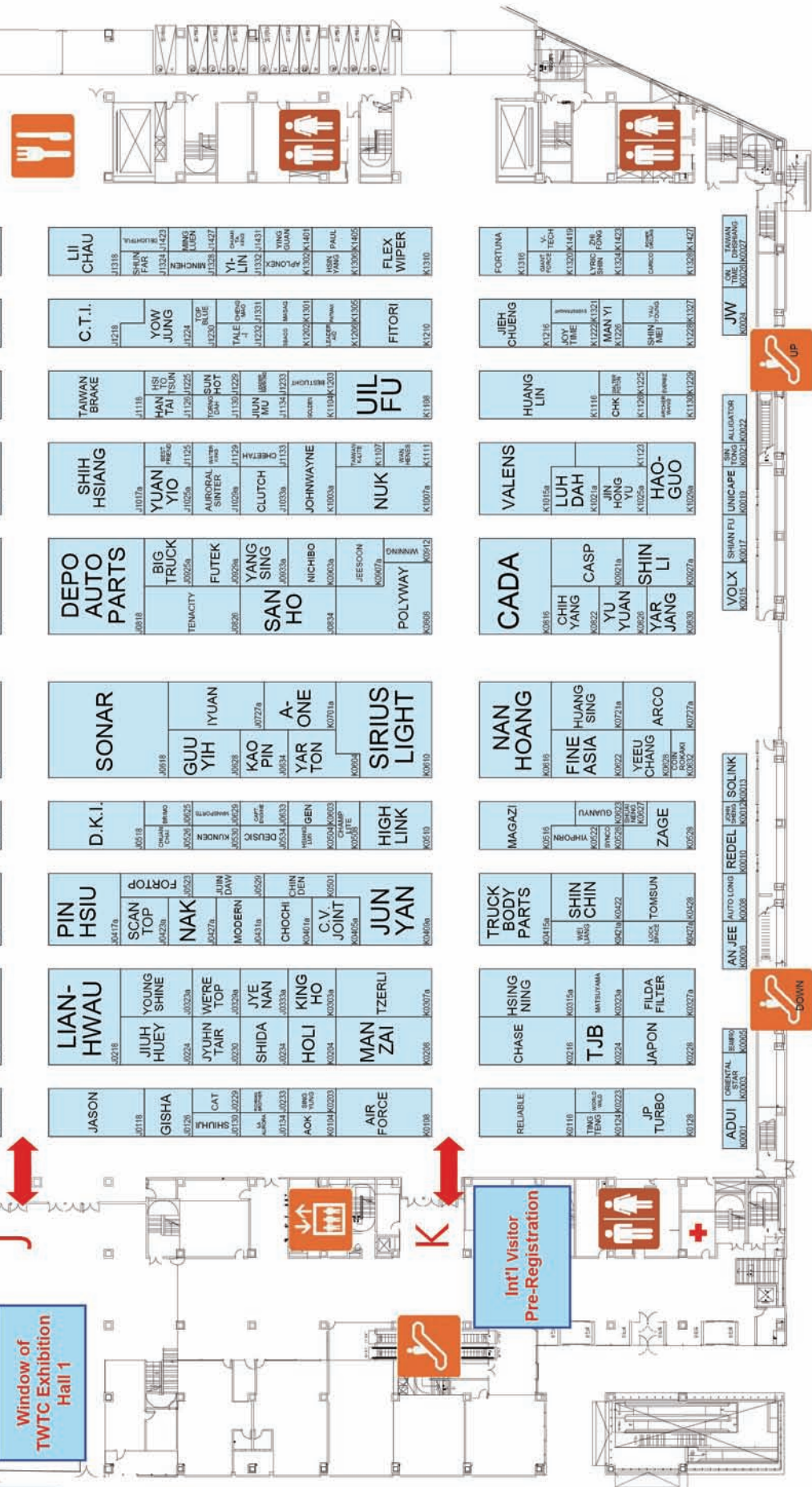

LI CHAU K1310	C.T.I. K1210	TAIWAN BRAKE K1118	SHIH HSIANG K1017a	DEPO AUTO PARTS K0818	SONAR K0918	D.K.I. K0516	PIN HSIU K0417a	LIAN-HWAW K0218	JASON K0118
SHIN FAR K1324	YOUNG SHINE K1224	HAN TAI K1120	YUAN YIO K1025a	BIG TRUCK K0925a	GUU YIH K0908	CHUAN CHAI K0520	SCAN TOP K0423a	JIUH HUEY K0224	GISHA K0126
MING LUEN K1324	TALE K1226	HSI TAI K1120	AURORA K1025b	FUTEK K0925b	IYUAN K0727a	YANN K0520	NAK K0427a	WE'RE TOP K0226	CAT K0130
YI-LIN K1332	TAI K1226	SUN POT K1120	CHUTCH K1025b	YANG SING K0925b	KAO PIN K0727a	GEN CHAMP K0520	MODERN K0427a	SHIDA K0224	SHUN K0130
YING GUAN K1320	YANG PAUL K1320	HSN YANG K1208	JOHNWAYNE K1003a	SAN HO K0934	A-ONE K0727b	CHAMP K0520	CHOCHI K0431b	HOLI K0234	AKI K0134
FLEX WIPER K1310	FITORI K1210	UJIL FU K1198	NUK K1007a	NICHIBO K0925b	SIRIUS LIGHT K0910	CHAMP K0520	C.V. JOINT K0450a	MAN TZERLI K0228	AIR FORCE K0198

FORTUNA K1316	JIEH CHUENG K1216	HUANG LIN K1116	VALENS K1015a	CADA K0816	NAN HOANG K0816	MAGAZI K0516	TRUCK BODY PARTS K0415a	HSING NING K0216	RELIABLE K0116
Y. TECH K1320	JOY THIE K1222	CHK K1120	LUH DAH K1015a	CHIH YANG K0822	FINE ASIA K0722	YANN K0520	SHIN CHIN K0422	CHASE K0216	TUNG K0124
LYRIC K1324	MAN YI K1226	CHK K1120	JIN HONG K1025a	CASP K0925a	HUANG SING K0727a	YANN K0520	WEI JANG K0422	TJB K0224	WORLD K0124
CONCRETE K1328	SHAN MEI K1228	CHK K1120	HONG YU K1025a	YU YUAN K0925a	YEEU CHANG K0727a	YANN K0520	JAPON K0422	JAPON K0228	TURBO K0128
YOUNG SHINE K1328	SHAN MEI K1228	CHK K1120	HONG YU K1025a	SHIN LI K0927a	YEEU CHANG K0727a	YANN K0520	FILDA FILTER K0422	JAPON K0228	TURBO K0128



MRT Nangang Exhibition Center Station
Nangang Rd., Sec.1



Auto Parts Association

TAIPEI AMPA

Bus Stop
Taxi Arrival

Jingmao 2nd Rd.



立超 J1118
欣光 J1423
順發 J1334
興成 J1332
吳錫 J1328
益大 J1427
盈冠 J1431
裕隆 J1329
東彬 K1208

泰茂 J1216
右忠 J1125
尚軒 J1229
台益 J1222
時豐 J1228
慶及 J1226
馥勝 K1210

鵬揚 J1118
豐多村 J1125
同豪 J1120
立德 J1125
佳歐 J1128
有富 K1108

世祥 J1017a
元佑 J1024
旭宏 J1024
克拉子 J1024
常穩 K1023a
華峰 K1027a
世祥 K1111

帝寶 J0818
特耐 J0805
第三 J0805
三和 J0834
駿福 K0908

帝崗 J0518
博盛 J0526
益財 J0526
益源 J0526
明揚 J0529
嚴氏 J0529
韻文 K0528
鑫宏 J0510

品秀 J0417a
金頂 J0423a
茂順 J0427a
志昱 J0431a
捷納 J0433a
捷記 J0401a
華佑 K0405a
雋陽 K0409a

聯豪 J0218
鈺惠 J0224
駁台 J0220
士大 J0224
好立 J0204
萬在 K0208

傑生 J0118
鈞祥 J0126
旭輝 J0126
博泓 J0126
精榮 J0126
亞服 K0108

秀山 J0618
煥億 J0628
高斌 J0634
雅同 K0604
南勝 K0610

帝崗 J0518
博盛 J0526
益財 J0526
益源 J0526
明揚 J0529
嚴氏 J0529
韻文 K0528
鑫宏 J0510

品秀 J0417a
金頂 J0423a
茂順 J0427a
志昱 J0431a
捷納 J0433a
捷記 J0401a
華佑 K0405a
雋陽 K0409a

聯豪 J0218
鈺惠 J0224
駁台 J0220
士大 J0224
好立 J0204
萬在 K0208

傑生 J0118
鈞祥 J0126
旭輝 J0126
博泓 J0126
精榮 J0126
亞服 K0108

佑航 K1316
威特 K1320
巨孚 K1320
德昕 K1324
吉豐 K1418
連克立 K1423
沁泓 K1423

鉅全 K0216
建欽 K1222
喬台 K1226
高信 K1226
耀陽 K1226
鉅全 K1327

皇麟 K1116
明昌 K1120
亞麟 K1120
皇麟 K1228

威葛 K1015a
陸達 K1021a
金宏 J0125a
濠億 K1029a

益萊 K0816
志揚 K0822
禹源 K0830
世峇 K0921a
義立 K0921a
交通 K0927a

南晃 K0816
懋亞 K0922
皇興 K0721a
太立 K0721a

懋丞 K0518
益講 K0522
新祥 K0528
中勝 K0528

嘉祥 K0415a
唯亮 K0421a
新進 K0422
東臣 K0429

興菱 K0315a
明之亞 K0323a
湧大 K0327a

勇康 K0216
忠本 K0224
捷朋 K0228

進信 K0116
鼎騰 K0124
世野 K0124
永峻 K0126
展 K0126



南港展覽館站



南港路一段

汽車零件區
公會區

台北國際汽車零配件展

世貿一館
廠商專區

公車停靠區
計程車下客區

經貿二一路

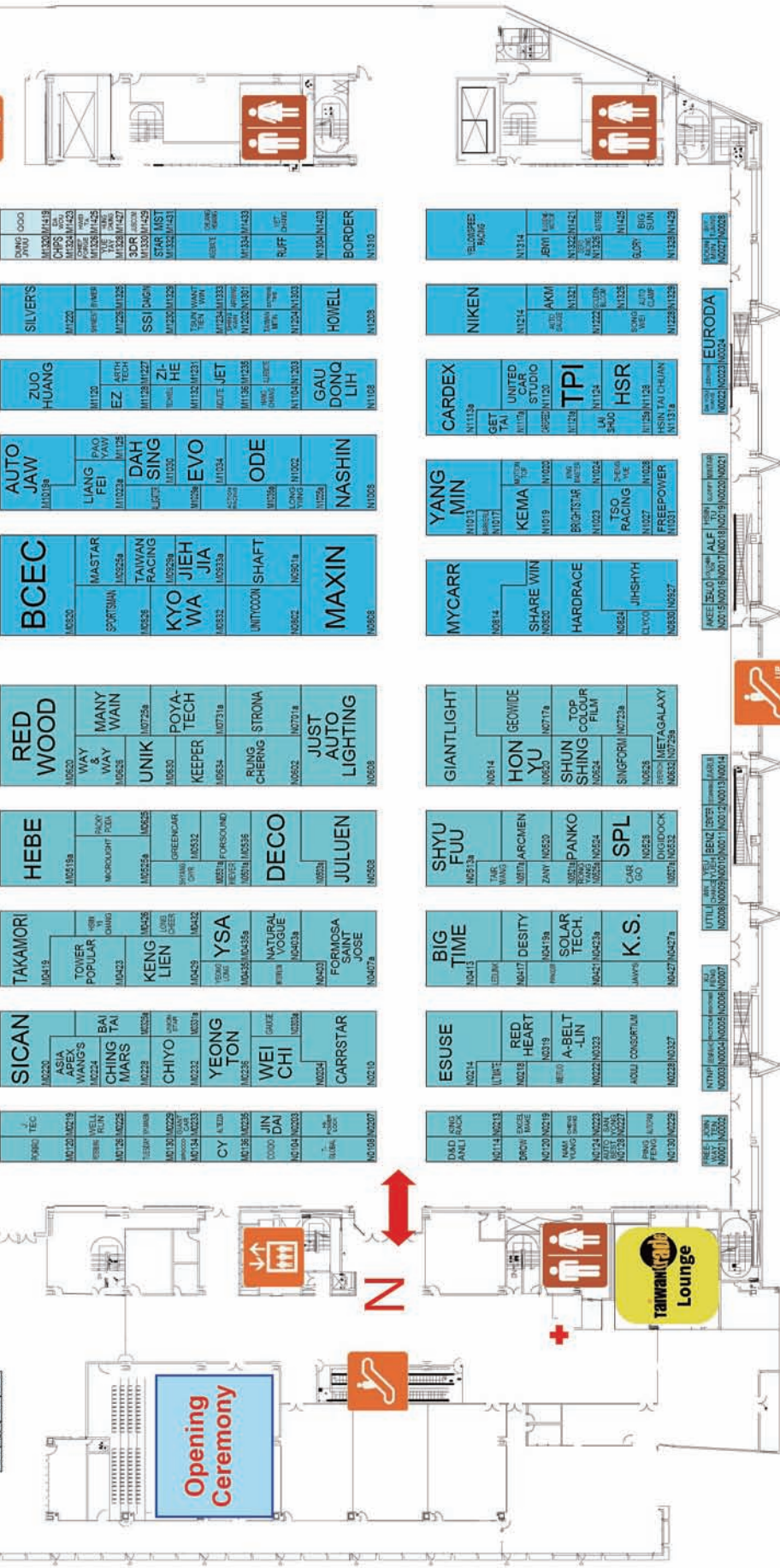

Nangang Rd., Sec. 1

MRT Nangang Exhibition Center Station

TAIPEI AMPA

- Auto Accessories
- Repair & Maintenance
- Cross-Strait Auto Parts Show (China Pavilion)
- International Exhibitor
- Auto Parts
- Tuning & Restyling
- International Exhibitor

AutoTronics Taipei

- AutoTronics Taipei
- Taiwan Autotronics Collaborative Alliance
- International Exhibitor

台北國際汽車零配件展

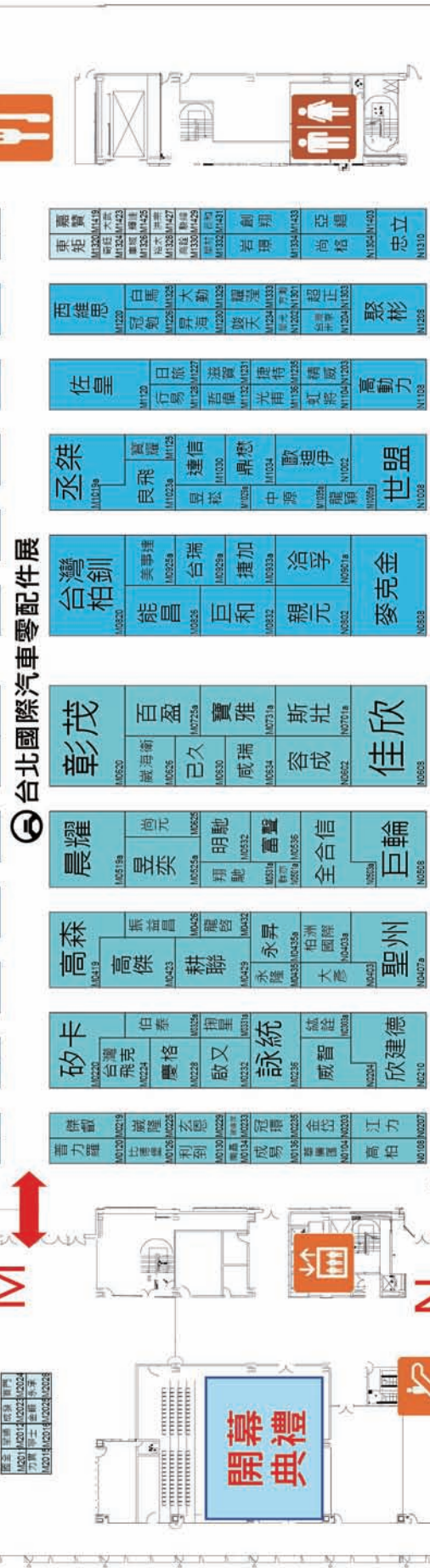

廣豐 M1436	西維恩 M1120	佐皇 M1120	丞桀 M1019	台灣柏釧 M1020	彰茂 M1020	晨耀 M1019	高森 M1043	矽卡 M1023	牌勁 M1019
冠軒 M1354	冠翹 M1225	日旅 M1128	賢輝 M1028	美夢達 M1025	威海衛 M1025	尚元 M1025	振益昌 M1043	台灣飛克 M1024	冠隆 M1025
創邦 M1427	大勤 M1330	易海 M1330	連信 M1028	台瑞 M1025	百盈 M1025	明馳 M1025	龍啟 M1043	柏泰 M1025	威隆 M1025
亞錫 M1433	建豐 M1330	建天 M1330	鼎懋 M1028	捷加 M1025	寶雅 M1025	雷豐 M1025	永昇 M1043	柏州國際 M1043	冠捷 M1025
尚楷 M1354	超正 M1330	聚彬 M1330	歐博洋 M1028	洽孚 M1025	斯壯 M1025	全合信 M1025	柏州國際 M1043	威智 M1025	金鈞 M1025
忠立 M1319	聚彬 M1330	高動力 M1319	世盟 M1028	麥克金 M1025	佳欣 M1025	巨輪 M1025	聖州 M1043	欣建德 M1025	江力 M1025

勞倫斯 M1314	新傑 M1314	光裕 M1314	徐府 M1314	銘岱 M1314	眾用 M1314	高豐 M1314	亞錫 M1314	冠軒 M1314
勤勤 M1354	誠允 M1354	傳麒 M1354	正洋 M1354	帝士尼 M1354	寶貝心 M1354	帝士尼 M1354	冠軒 M1354	冠軒 M1354
金德 M1354	承富 M1354	宏裕 M1354	全航 M1354	台灣 M1354	一萬 M1354	台灣 M1354	冠軒 M1354	冠軒 M1354
學典 M1354	億勢 M1354	東鏘 M1354	寶格 M1354	舒絡德 M1354	星昶 M1354	舒絡德 M1354	冠軒 M1354	冠軒 M1354
恒耀 M1354	德泰 M1354	新豐 M1354	昌春 M1354	健和 M1354	艾動力 M1354	健和 M1354	冠軒 M1354	冠軒 M1354
亞發 M1354	車連 M1354	動勝 M1354	創果 M1354	高仕 M1354	艾動力 M1354	高仕 M1354	冠軒 M1354	冠軒 M1354
松謙 M1354	休頓 M1354	新豐 M1354	創果 M1354	高仕 M1354	艾動力 M1354	高仕 M1354	冠軒 M1354	冠軒 M1354
久合 M1354	欣泰 M1354	豐豐 M1354	創果 M1354	高仕 M1354	艾動力 M1354	高仕 M1354	冠軒 M1354	冠軒 M1354

南港展覽館站
南港一段

台北國際汽車零配件展

- 汽車配件區
- 汽車零件區
- 修護與保養區
- 汽車改装配備區
- 海峽兩岸汽車零配件暨車用電子展
- 台北國際車用電子展
- 車電聯盟主題館
- 外商區

WINDOW OF TWTC EXHIBITION HALL 1 世貿一館代表參展商展示區

(General representation of the display. The final display will differ)

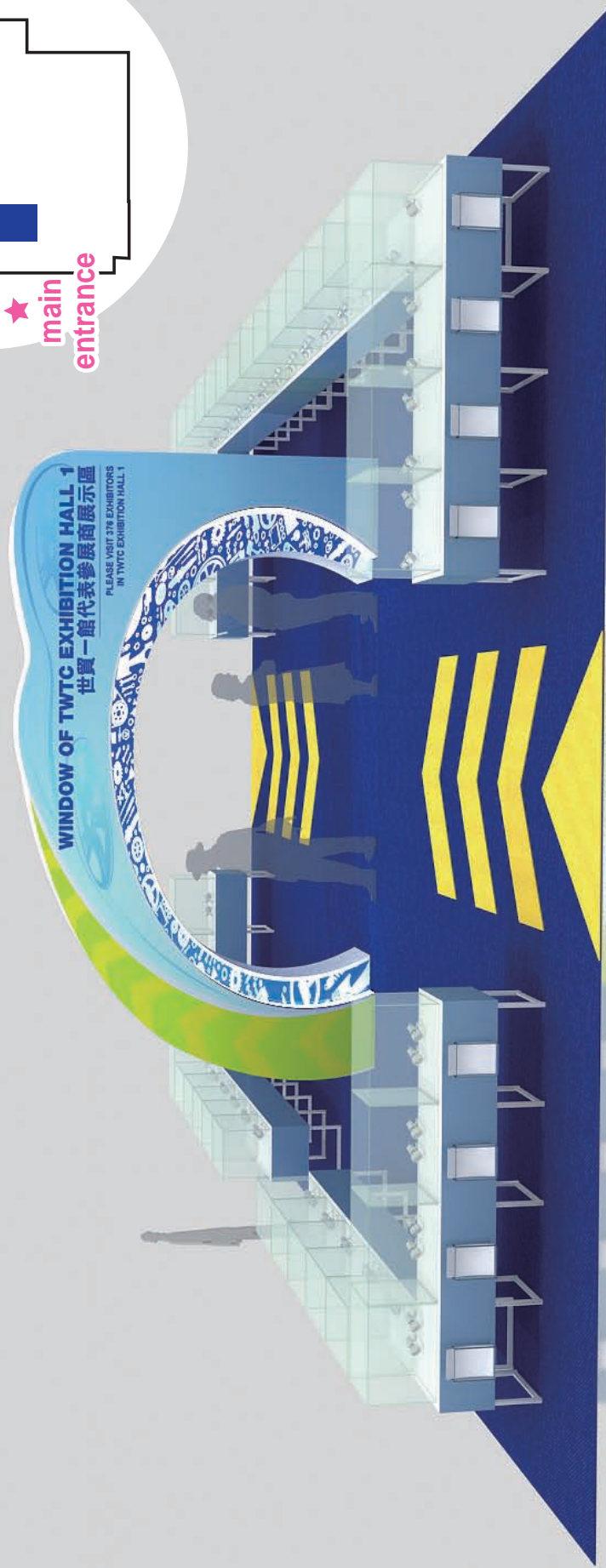

Please visit 376 exhibitors in TWTC Exhibition Hall 1.

Some Taipei AMPA Exhibitors also provide EV Products

Nangang Exhibition Center

Ground Level



Some Taipei AMPA Exhibitors also provide EV Products

Nangang Exhibition Center

Upper Level



Events Schedule 活動 / 研討會一覽表

Date 日期	Time 時間	Event/Seminar 活動內容	Organizer(s) 主辦單位	Venue 地點	Contact 聯絡人
4/6 (Wed.)	10:00 11:00	TAIPEI AMPA, AutoTronics, Motorcycle TAIWAN, EV TAIWAN Opening Ceremony *simultaneous interpretation (Chinese/English) available 「台北國際汽車零配件展」、「台北國際車用電子展」、「台灣國際機車產業展」、「台灣國際電動車展」聯合開幕典禮	Taiwan External Trade Development Council (TAITRA) 中華民國對外貿易發展協會 Taiwan Electrical and Electronic Manufacturers' Association (TEEMA) 台灣區電機電子工業同業公會 Taiwan Transportation Vehicle Manufacturers Association (TTVMA) 台灣區車輛工業同業公會 Bureau of Foreign Trade, Ministry of Economic Affairs (BOFT, MOEA) 經濟部國際貿易局	Room 401, Nangang Exhibition Center 南港展覽館 401 會議室	By Invitation Only * 憑邀請函入場 Miranda Chien 簡馥茗 +886-2-2725-5200 #2867
	14:00 17:00	TAIPEI AMPA, AutoTronics, Motorcycle TAIWAN, EV TAIWAN Procurement Meeting 「台北國際汽車零配件展」、「台北國際車用電子展」、「台灣國際機車產業展」、「台灣國際電動車展」聯合採購洽談會	Taiwan External Trade Development Council (TAITRA) 中華民國對外貿易發展協會	Conference Room 3-5, TWTC Exhibition Hall 1 世貿一館 第 3~5 會議室	Jeili Cheng 鄭婕理 02-2725-5200 #1560
	8:00 17:00	TI Automotive Technology 2016 TI 車用產品展示會	Autoequips Tech Co., Ltd. 帷享科技有限公司 Texas Instruments 德州儀器	Room 402c, Nangang Exhibition Center 南港展覽館 402c 會議室	Peggy Huang 黃嫻綺 +886-2-2175-2581
	13:00 17:00	Looking Forward the Vehicle Industry Transformation and Innovation Challenges and Opportunities “車輛產業進化與未來科技創新之挑戰與商機”研討會	經濟部技術處 ITIS 計畫	Room 504bc, Nangang Exhibition Center 南港展覽館 504bc 會議室	Joyce Cheng 鄭育佳 +886-2-2705-1101
	14:30 16:30	High-tech fiber vs. automobile application 智慧纖維的 Fast and Furious 高科技纖維於汽車業的應用 & 發展	Asiatic Fiber Corporation 豪紳纖維科技	Room 502, Nangang Exhibition Center 南港展覽館 502 會議室	Austin Lai 賴韋勳 +886-3-354-7338#2117
4/7 (Thu.)	8:00 17:00	TI Automotive Technology 2016 TI 車用產品展示會	Autoequips Tech Co., Ltd. 帷享科技有限公司 Texas Instruments 德州儀器	Room 402c, Nangang Exhibition Center 南港展覽館 402c 會議室	Peggy Huang 黃嫻綺 +886-2-2175-2581
		Renesas Customer & Media Conference 瑞薩電子客戶洽談會及媒體訪談會	Renesas Electronics Taiwan 台灣瑞薩電子	Room 404, Nangang Exhibition Center 南港展覽館 404 會議室	Frankie Tseng 曾雅雯 +886-2-8175-9600#697
	9:00 17:00	Auto Electronics & Internet of Vehicles 汽車電子與車聯網研討會 *in Chinese only	TAITRA、EETT & EDNT 中華民國對外貿易發展協會、電子工程專輯 & 電子技術設計	Room 504, Nangang Exhibition Center 南港展覽館 504 會議室	Pauling Yang +886-2-2712-6877 #301
	10:00 12:00	中國大陸電動汽車發展概況與充電系統國家標準介紹 *in Chinese only	Taiwan External Trade Development Council (TAITRA) 中華民國對外貿易發展協會	Conference Room 3, TWTC Exhibition Hall 1 世貿一館 第 3 會議室	李宏政 +886-2-2725-5200 #2623

General Information 展覽資訊

Date 日期	Time 時間	Event/Seminar 活動內容	Organizer(s) 主辦單位	Venue 地點	Contact 聯絡人
4/7 (Thu.)	10:00 16:30	Presentations on Auto Parts Markets in India, South Africa, Turkey and Mexico 汽車零配件新興市場報告會 -- 印度、南非、土耳其及墨西哥	Taiwan External Trade Development Council (TAITRA) 中華民國對外貿易發展協會	Conference Room 4, TWTC Exhibition Hall 1 世貿一館第4會議室	Allen Chen 陳奕綸 +886-2-2725-5200 #2659
	13:00 17:00	IECQ AQP Practice Seminar IECQ AQP 汽車電子品質認證實務研討會	Chinese Taipei Electronic Components Certification Board 中華民國電子零件認證委員會	Room 403, Nangang Exhibition Center 南港展覽館 403 會議室	李麗女 +886-2-2391-1627
	13:00 17:00	Future Trend for E-Car and Patent Analysis 電動車未來趨勢與相關技術專利分析	TEEMA 台灣區電機電子工業同業公會 Synergytek Consultancy 新聚能科技顧問	Room 505, Nangang Exhibition Center 南港展覽館 505 會議室	游靖如 +886-2-8792-6666
	13:30 14:30	電動車發展趨勢與營運模式探討 *in Chinese only	Taiwan External Trade Development Council (TAITRA) 中華民國對外貿易發展協會	Conference Room 3, TWTC Exhibition Hall 1 世貿一館第3會議室	李宏政 +886-2-2725-5200 #2623
	13:30 17:00	2016 年台北國際車用電子研討會 - 車聯網發展應用趨勢 *in Chinese only	Taiwan External Trade Development Council (TAITRA) 中華民國對外貿易發展協會	Conference Room 5, TWTC Exhibition Hall 1 世貿一館第5會議室	李哲賢 +886-2-2725-5200#1506
	14:00 16:00	The World Debut of DPT Technical Guidance Launch 全球首發 DPT 技術指導發表會	Everrising Marketing Corp. 長揚國際行銷 (股) 公司 長曜國際鋁業 (股) 公司	Room 402a, Nangang Exhibition Center 南港展覽館 402a 會議室	Katherine Chiou 邱淑娥 +886-2-2704-3366
	14:00 17:00	汽車零配件跨境電商商機解密 *in Chinese only	Taiwan External Trade Development Council (TAITRA) 中華民國對外貿易發展協會	Room 501, Nangang Exhibition Center 南港展覽館 501 會議室	朱思年 +886-2-2725-5200#2969
4/8 (Fri.)	8:00 17:00	TI Automotive Technology 2016 TI 車用產品展示會	Autoequips Tech Co., Ltd. Texas Instruments 帷亨科技有限公司 德州儀器	Room 402c, Nangang Exhibition Center 南港展覽館 402c 會議室	黃嫻綺 Peggy Huang +886-2-2175-2581
	10:00 11:30	Renesas Customer Conference 瑞薩電子客戶洽談會	Renesas Electronics Taiwan 台灣瑞薩電子	Room 404, Nangang Exhibition Center 南港展覽館 404 會議室	Frankie Tseng 曾雅雯 +886-2-8175-9600#697
	13:00 17:00	Infineon Automotive Solution Day 英飛凌車用電子技術研討會	Infineon Technologies Taiwan Co., Ltd. 台灣英飛凌科技股份有限公司	Room 402a+b, Nangang Exhibition Center 南港展覽館 402a+b 會議室	Alice Hsieh +886-2-2652-6840
	13:30 17:00	2016 UL EV Show Seminar 2016 UL 電動車展研討會	UL 優力國際安全認證有限公司	Conference Room 3, TWTC Exhibition Hall 1 世貿一館第3會議室	Adonis Chang 張宛茹 +886+2-7737-3241
	14:00 16:30	3D Printing + 3D Scanning 3D 列印 + 3D 掃描之整合應用研討會	Road Ahead Technologies Consultant Corp. 馬路科技顧問 (股) 公司	Room 404, Nangang Exhibition Center 南港展覽館 404 會議室	Evelyn Lin 林雨潔 +886-2-2999-6788#284
4/9 (Sat.)	11:00 11:30	Custom Bike Mega Contest Award Ceremony *in Chinese only 改裝車大賽頒獎典禮	Taiwan External Trade Development Council (TAITRA) 中華民國對外貿易發展協會	Area B, TWTC Exhibition Hall 1 世貿一館 B 區	Cyndi Hsu 許妃葵 +886-2-2725-5200 #2871

Subject to change without notice.

如有修正，以現場實際狀況為準，不另通知。

Winners of 2016 Innovation Awards

創新產品獎得獎名單

Accessories 配件類

Awards 獎項	Company 公司名稱	Product 產品	Exhibition 參展名稱
Gold Award 金牌	ZONESKING TECHNOLOGY CO., LTD. 榮世景科技股份有限公司	Palm size Multifunction Vehicle Jump Starter Power bank 掌上型多功能救車行動電源	Taipei AMPA 台北國際汽車零配件展
Silver Award 銀牌	DAIGIN CHEMICAL CO., LTD. 大勤化成股份有限公司	AQUALUX 七彩曲面浮印技術	Taipei AMPA 台北國際汽車零配件展
Silver Award 銀牌	WINTEC CO., LTD. 筮基電子股份有限公司	MR-200 Professional Motorcycle FM Transceiver MR-200 機車專用無線電	Motorcycle Taiwan 台灣國際機車產業展
Bronze Award 銅牌	MTTEK CO., LTD. 明莫科技有限公司	Automatic angularly adjusting vortex 可變角度渦流器	Taipei AMPA 台北國際汽車零配件展
Bronze Award 銅牌	HAIHAO TECHNOLOGY CO., LTD. 惠豪科技有限公司	Cam-Wiper Helmet 行動攝影雨刷安全帽	Motorcycle Taiwan 台灣國際機車產業展
Bronze Award 銅牌	JING JYUN INDUSTRY CO., LTD. 璟駿興業有限公司	Hi power Led car lights & warning lights with remote control Hi Power LED 遙控照明燈及警示燈	Taipei AMPA 台北國際汽車零配件展

Parts 零件類

Awards 獎項	Company 公司名稱	Product 產品	Exhibition 參展名稱
Gold Award 金牌	DEPO AUTO PARTS IND. CO., LTD. 帝實工業股份有限公司	Auto lamp APP control system 創新車燈導入 APP 控制變化	Taipei AMPA 台北國際汽車零配件展
Silver Award 銀牌	ADI OPTICS CO., LTD. 世正光電股份有限公司	Electric-motorcycle-S2 H/L Beam LED module 電動摩托車 S2- 近遠光燈合一模組	Taipei AMPA 台北國際汽車零配件展
Silver Award 銀牌	NANKANG RUBBER TIRE CORP. LTD. 南港輪胎股份有限公司	AS-2+	Taipei AMPA 台北國際汽車零配件展
Bronze Award 銅牌	GIANT PROTECH CO., LTD. 巨鉞科技企業有限公司	Forged wheel rim 鍛框	Motorcycle Taiwan 台灣國際機車產業展
Bronze Award 銅牌	HWANG CHERNG BIN SPECIALTY TOOLS INC. 鉅祥工具開發有限公司	Hydraulic Macpherson Spring Dumper Compressor 多功能油壓彈簧避震器拆裝器	Taipei AMPA 台北國際汽車零配件展
Bronze Award 銅牌	ACTIVA HEALTH-TECH CO., LTD. 鴻鎰健康科技有限公司	E-compressor E 世代汽車冷媒壓縮機	Taipei AMPA 台北國際汽車零配件展

Electronic End Products 電子終端產品類

Awards 獎項	Company 公司名稱	Product 產品	Exhibition 參展名稱
Gold Award 金牌	TAIWAN GOLDEN BEE CO., LTD. 台灣金蜂股份有限公司	TGB 1000cc ATV TGB Blade 1000cc 全地型車	Motorcycle Taiwan 台灣國際機車產業展
Silver Award 銀牌	MOBILETRON ELECTRONICS CO., LTD. 車王電子股份有限公司	Advanced Intelligent Tire Monitoring System 先進智能輪胎監控系統	AutoTronics Taipei 台北國際車用電子展
Silver Award 銀牌	CUB ELECPARTS INC. 為升電裝工業股份有限公司	1:16 MULTI CRADLE 1 對 16(TPMS 感應器) 燒錄座	Taipei AMPA 台北國際汽車零配件展
Bronze Award 銅牌	ADIVA CO., LTD. 亞帝發工業股份有限公司	ADIVA AD3 300 AD3 機車 300cc	Motorcycle Taiwan 台灣國際機車產業展
Bronze Award 銅牌	PASSION MOBILITY 沛昇動能有限公司	U-Kart U-Kart 智慧平板車	EV Taiwan 台灣國際電動車展
Bronze Award 銅牌	MITCORP (MEDICAL INTUBATION TECHNOLOGY CORPORATION) 醫電鼎眾股份有限公司	X1000 Industrial Videoscope X1000 工業內視鏡	Taipei AMPA 台北國際汽車零配件展

Electronic Parts 電子零組件類

Awards 獎項	Company 公司名稱	Product 產品	Exhibition 參展名稱
Gold Award 金牌	CHIMEI MOTOR ELECTRONICS CO., LTD. 奇美車電股份有限公司	Front Blind Spot Detection (FBSD) 前方盲區偵測警示系統	Taipei AMPA 台北國際汽車零配件展
Silver Award 銀牌	E-LEAD ELECTRONIC CO., LTD. 怡利電子工業股份有限公司	Smart Head-Up Display 2 (SmartHUD2) 光學投射型 - 車聯網抬頭顯示器 2	AutoTronics Taipei 台北國際車用電子展
Silver Award 銀牌	ATBS TECHNOLOGY CO., LTD. 景睿科技股份有限公司	Smart OBD2 HUD TPMS 智慧型 OBD2 抬頭顯示器	AutoTronics Taipei 台北國際車用電子展
Bronze Award 銅牌	BETA TECHNOLOGY CO., LTD. 六甲科技股份有限公司	Include IC driver package 具有保護電路之車用發光二極體	Taipei AMPA 台北國際汽車零配件展
Bronze Award 銅牌	ZEALIO ELECTRONICS CO., LTD. 智佳電子股份有限公司	WARNING DEVICE WITH LUMINOUS ELEMENT 無線免接線安裝之車門智能警示燈	Taipei AMPA 台北國際汽車零配件展
Bronze Award 銅牌	G-SOL TECHNOLOGY CO., LTD. 碁碩實業股份有限公司	3DX Mirror2 行車導航智慧魔鏡	Taipei AMPA 台北國際汽車零配件展

Venue: North Lobby, Ground Level, Nangang Exhibition Center

展示地點：南港展覽館一樓北側大廳

TAIPEI AMPA 台北國際汽車零配件展

COMPANY NAME	公司中文名稱	BOOTH NO. 攤位號碼
A2A MANUFACTURING CO., LTD.	源銘宏企業有限公司	A0918
ABACUS INTERNATIONAL CO., LTD.	恩施企業有限公司	A0433a
ACME RUBBER INDUSTRY CO., LTD.	特耐橡膠工業有限公司	A1018
ACTIVA HEALTH-TECH CO., LTD.	鴻鑑健康科技有限公司	A0525a
ADI OPTICS CO., LTD.	世正光電股份有限公司	A0411a
ALL FIRST (SAMOA) GROUP CORP.	呈軍有限公司	A1118
AMINCO ORIENT LIMITED	家煌實業有限公司	A0806
ANMAX INDUSTRIAL CO., LTD.	喬安工業有限公司	A1022
APOLLO TYRES	APOLLO TYRES	A1218
APROVE PRODUCTS CO., LTD.	宏威國際實業有限公司	A0907
ASIANNET INC.	亞洲網路 (聯合國際資訊股份有限公司)	A1316
ASIA-PACIFIC TRADE NEWS MAGAZINE	亞太貿易商情雜誌社	A1317
ASMITH MANUFACTURING COMPANY	金石門企業股份有限公司	A0710
A-TEAM FUSE INC.	保宇興業有限公司	A0413
ATOLI MACHINERY CO., LTD.	愛托力有限公司	A0912
BENCHMARK MEDIA INTERNATIONAL CORP.	標竿專業媒體有限公司	A1314
BESTOR TRADING CORP.	倍速妥貿易有限公司	A1009
BOAMAX INDUSTRIAL CO., LTD.	寶馨實業股份有限公司	A0437
BOLLA ENTERPRISE LTD.	富貴鋁箱有限公司	A0433
CARBON & GEAR INTERNATIONAL CO., LTD.	松峰國際有限公司	A0337a
CARDINAL TECHNOLOGY CO., LTD.	冠僑股份有限公司	A0823
CHAN CHAO INTERNATIONAL CO., LTD.	展昭國際企業股份有限公司	A1323
CHIAO FU MATERIAL TECHNOLOGY CO., LTD.	喬福材料科技股份有限公司	A0329a
CHIAYI ENTERPRISE CO., LTD.	嘉益事業有限公司	A0906
CHIMEI MOTOR ELECTRONICS CO., LTD.	奇美車電股份有限公司	A0528
CHINA ECONOMIC NEWS SERVICE (CENS.COM)	中國經濟通訊社	A1214
CHINMAX INSTRUMENT CO., LTD.	中茂儀器股份有限公司	A1013
CHIUAN SHIN DEVELOPMENT CO., LTD.	詮薪開發有限公司	A0429
CHN INDUSTRIAL CO., LTD.	正強通風工業股份有限公司	A0807
CHUNGHWA YELLOW PAGES (INTERNATIONAL) CO., LTD.	中華國際黃頁股份有限公司	A1324
COTECH, INC.	磁震科技開發股份有限公司	A0921
D.R.S INTERNATIONAL CO., LTD.	大流士國際有限公司	A0817
DIGITIMES INC.	大橡股份有限公司	A1311
DONGNAM CO., LTD.	DONGNAM CO., LTD.	A1327
DONZEE ENTERPRISE LTD.	東咨實業有限公司	A0805
ELANTEC INDUSTRIAL MFG., CO., LTD.	易聯工業股份有限公司	A0405
ENTRON DESIGN LTD.	原滄設計開發有限公司	A0335a
EPOCH ENERGY TECHNOLOGY CORPORATION	友荃科技實業股份有限公司	A0327
G.T. INTERNET INFORMATION CO., LTD.	久大資訊網路股份有限公司	A1318
GAMELA ENTERPRISE CO., LTD.	安崎企業有限公司	A0724
GEIST INDUSTRIAL CO.	歐湘有限公司	A0521a
GENPLUS AUTO PARTS CO., LTD.	鈞越交通器材有限公司	A0830
GLOBAL SOURCES	環球資源股份有限公司	A1309
GOODTIRE RUBBER INDUSTRIAL CO., LTD.	安固橡膠工業股份有限公司	A1023
GREAT COMBINATION ENTERPRISE CO., LTD.	綜和企業股份有限公司	A0517a
GREAT PROMOTION CO., LTD.	浩展實業股份有限公司	A1005
GREEN KENT INC.	瑞通行貿易有限公司	A0718
G-SOL TECHNOLOGY CO., LTD.	碁碩實業股份有限公司	A0533a
H2 INTERNATIONAL LAB, INC.	皇二國際股份有限公司	A0325a
HANS TOOL INDUSTRIAL CO., LTD.	向得行興業股份有限公司	A0726
HER JIE INTERNATIONAL TRADING CO., LTD.	赫杰國際貿易有限公司	A1108
HOCHENG CORPORATION	和成欣業股份有限公司	A1221
HONG CHUN AUTO PARTS CO., LTD.	鴻鈞交通器材有限公司	A0911
HORTECH COMPANY	京碼股份有限公司	A0914
HOSONIC CO., LTD.	鑫汎股份有限公司	A0321a
HSEN FONG RUBBER CO., LTD.	聖豐橡膠股份有限公司	A0323a
ISOTECH PRODUCTS INCORPORATED	藝術達科技材料股份有限公司	A0305a

Exhibitors' List 參展商名單

COMPANY NAME	公司中文名稱	BOOTH NO. 攤位號碼
JIA CYUAN ENERGY TECHNOLOGY CO., LTD.	嘉泉能源科技有限公司	A0235a
JONSA TECHNOLOGIES CO., LTD.	中衛科技股份有限公司	A0523a
JOY CHEN TECHNOLOGY INDUSTRIAL CO., LTD.	喬晟科技實業股份有限公司	A0423
KAORI HEAT TREATMENT CO., LTD.	高力熱處理工業股份有限公司	A0407a
KDC AUTO INDUSTRY CO.	再得億企業股份有限公司	A0606
KEND INFORMATION TECHNOLOGY CO., LTD.	肯得資訊科技有限公司	A1111
KEYLIGHT TECHNOLOGY INC.	啟麗開發股份有限公司	A0323
KOKUHIH INTERNATIONAL CO., LTD.	益詮金屬有限公司	A1106
KOLOWA VENTILATION CO., LTD.	九龍灣通風企業有限公司	A0137a
KUANG LI HARDWARE CO., LTD.	廣崑五金有限公司	A0317a
KYOEI TAIWAN CORP.	協凱貿易有限公司	A0706
LETS MEDIA CORPORATION	雷斯媒體行銷有限公司	A1321
LI CHENG PACKING CO., LTD.	力成包裝股份有限公司	A0421
LION ENTERPRISE CO., LTD.	力通事業有限公司	A0321
LUBRICHIM SPRL.	LUBRICHIM SPRL.	A1224
MARCO WARE CO., LTD.	邁克威股份有限公司	A0333a
MIKA ENTERPRISE CO., LTD.	恒美企業有限公司	A0534
MTDI INC.	MTDI INC.	A1325
MTTEK CO., LTD.	明覓科技有限公司	A0812
NANKANG RUBBER TIRE CORP. LTD.	南港輪胎股份有限公司	A1130
NAVISYS TECHNOLOGY CORP.	旺天電子股份有限公司	A0435
NEWMAN, HOPE & CO. INC.	得望股份有限公司	A0818
NPIE BRIDGE PROGRAM	智慧電子橋接計畫	A0407
PACIFIC PRECISE INTERNATIONAL CO., LTD.	大昇精密工具股份有限公司	A0327a
PICOLINK TECHNOLOGY CO., LTD.	鉅連通科技股份有限公司	A0427a
PO KAI ENTERPRISE CO., LTD.	柏塏企業有限公司	A0427
PORSCHE ADVANCED MATERIALS CO., LTD.	寶捷新材料股份有限公司	A0133a
POWER DESIGN CO., LTD.	遠越科技有限公司	A1012
PRAIRIE WOLF CO., LTD.	草原狼有限公司	A0612
PROSBEN INC.	騏蕪實業有限公司	A0810
PT LIPPO CIKARANG TBK	PT LIPPO CIKARANG TBK	A1228
PURIWIN INDUSTRY CO., LTD.	宸翔國際有限公司	A0925
QINGTENG INTERNATIONAL LTD.	青騰國際有限公司	A0417
RICH STAR PRECISION INDUSTRIAL CO. LTD.	星記精密工業股份有限公司	A0814
RIGHT WAY INDUSTRIAL CO., LTD.	正道工業股份有限公司	A0317
SAMWELL TESTING INC.	山衛科技股份有限公司	A0319a
SAN LONG TECHNOLOGY CO., LTD.	三龍科技股份有限公司	A0705
SEGL ENERGY CO., LTD.	矽谷能源股份有限公司	A0608
SHENG CHN ENTERPRISE CO., LTD.	聖進實業有限公司	A0809
SHENG HONG LTD.	笙閣有限公司	A0311a
SHIN MEI LUEN INDUSTRIAL CO., LTD.	新美輪工業有限公司	A0721
SHINTOFAN CO., LTD.	信多芳實業有限公司	A0711
SHUANG LIN AUTO PARTS COMPANY	雙林車業社	A0622
SHYI CHANG ENTERPRISE CO., LTD.	錫昌科技企業有限公司	A0618
SKYPIONEER TECHNOLOGY CO., LTD.	昊鋒科技有限公司	A0423a
SOITECH CORPORATION	碩翊科技股份有限公司	A0509a
SOON MARK CO., LTD.	順茂股份有限公司	A0331a
STAUBLI (H.K.) LTD. TAIWAN BRANCH	香港商史陶比爾股份有限公司台灣分公司	A0237
STRUENING BEARINGS CO., LTD.	唐立軸承企業股份有限公司	A1014
SUCCESS COMPU CO., LTD.	福裕科技有限公司	A0135a
SUNNY TECHNOLOGIES CO., LTD.	三民科技有限公司	A0537a
SUPERALLOY INDUSTRIAL CO., LTD.	巧新科技工業股份有限公司	A0926
SUPERCHARGE INDUSTRIAL CO., LTD.	士立歐工業有限公司	A0826
TAINEEA ENTERPRISE CO., LTD.	汰良企業有限公司	A0905
TAIWAN BIKE RACK CO., LTD.	元峰億工業有限公司	A1011
TAIWAN RIKEN INDUSTRIAL CO., LTD.	台灣理研工業股份有限公司	A0522

COMPANY NAME	公司中文名稱	BOOTH NO. 攤位號碼
TAIWAN TOPTECH PRODUCTS CORP.	台灣百盛科技有限公司	A0335
TEAM BEST MARKETING INT'L CO., LTD.	鼎強國際行銷有限公司	A1322
TENNRICH INTERNATIONAL CORPORATION	天瑞企業股份有限公司	A0527a
TFT RACING CO., LTD.	奇達鋁業股份有限公司	A1028
THE SIRIUS PLASTIC & STEEL MOLD CORP.	青銳股份有限公司	A1122
TOFORD PLASTIC MANUFACTURING CORP.	東福塑膠工業股份有限公司	A0337
TOP-UNION CO., LTD.	上優貿易有限公司	A0437a
TRANS SPUR INDUSTRIAL CO., LTD.	全司達企業有限公司	A0417a
TSUN CHI ENTERPRISE CORP.	村奇企業股份有限公司	A0409a
TTF TECHNOLOGY CO., LTD.	泰展科技股份有限公司	A0824
TTNET. NET CO., LTD.	文筆網路科技有限公司	A1210
TUNG HSIN CHANG CORPORATION	東欣昌實業股份有限公司	A0712
TYN LUBRICATION TECHNOLOGY CO., LTD.	泰揚能潤滑油科技有限公司	A1205
TZUNG YUAN TECHNOLOGY CO., LTD.	宗圓科技有限公司	A0506
UNIAUTO INC.	福網興業有限公司	A1126
UNIPEX GLOBAL CO., LTD.	優品全球股份有限公司	A0425
UNISTARS CORPORATION	聯京光電股份有限公司	A0707
UNITEDTEK CORPORATION	隆明實業有限公司	A0405a
VUNEX TECHNOLOGY CORP.	競光科技股份有限公司	A0923
WINNSPEC INTERNATIONAL CO.	冠譽國際股份有限公司	A0429a
WI-TEK ELECTRONICS CO., LTD.	勵翔科技股份有限公司	A0331
XHIN YING ENTERPRISES COMPANY	信瑩企業社	A0822
XIANGYUE INTERNATIONAL CO., LTD.	翔越國際有限公司	A0529a
YII TEAN ENTERPRISES CO., LTD.	益田企業有限公司	A0511a
YOO-BETTER COMPOSITE MATERIAL	YOO-BETTER COMPOSITE MATERIAL	A1226
YOU JI PARTS INDUSTRIAL CO., LTD.	佑吉元件工業股份有限公司	A0505a
ZONESKING TECHNOLOGY CO., LTD.	榮世景科技股份有限公司	A0425a

Cross-Strait Auto Parts Show 海峽兩岸汽車零配件暨車用電子展

COMPANY NAME	公司中文名稱	BOOTH NO. 攤位號碼
NANTONG GLORSON BRAKE SYSTEM CO.	南通錦辰制動系統有限公司	A1006
TIANJIN REGAL AUTO ACCESSORIES CO., LTD.	天津瑞格爾汽車用品有限公司	A1010
ZHANGJIAGANG CITY JIANGNAN RUBBER PRODUCTS CO., LTD.	張家港市江南橡膠製品有限公司	A1105
NANHAI DISTRICT OF FOSHAN CITY TIANGENYI PLASTIC HARDWARE PRODUCTS FACTORY	佛山市南海區天互億塑膠五金製品廠	A1107
ZHUJI IMPORT AUTO PARTS FACTORY(ANCT)	諸暨市進口汽車配件廠	A1109

Exhibitors' List 參展商名單

TAIPEI AMPA 台北國際汽車零配件展

COMPANY NAME	公司中文名稱	BOOTH NO. 攤位號碼
(SPL) SPRING LITE ELECTRONIC ENTERPRISE CO., LTD.	昌春電子企業有限公司	N0528
1ST SOURCES INVESTMENT CONSULTING CO., LTD.	一手投資顧問有限公司	L0531
3A PVC WIRE & CABLE CO., LTD.	三甲電線電纜股份有限公司	M1207
3DR INTERNATIONAL LTD.	高詮國際有限公司	M1330
911SIGNAL USA	911SIGNAL USA	L1122
A-BELT-LIN INDUSTRIAL CO., LTD.	一嵩工業股份有限公司	N0323
ACTION RACING TECHNOLOGY CO., LTD.	中源科技有限公司	M1035a
ADUI BRAKE INDUSTRY INC.	亞得利股份有限公司	K0001
ADVANCE AUTO TRANSMISSION PARTS SDN.BHD.	ADVANCE AUTO TRANSMISSION PARTS SDN.BHD.	L1321
AFAMADO GOODS INC.	阿發股份有限公司	J0203
AGEMATE INDUSTRIAL CO., LTD.	岩環實業股份有限公司	M1334
AIDLITE CO., LTD.	光甫企業有限公司	M1136
AIOULI ENTERPRISE CO., LTD.	艾歐力實業有限公司	N0228
AIR CONDITIONED IND. CO., LTD.	云豐企業有限公司	I0905a
AIR FA INTERNATIONAL TRADE CO., LTD.	俊富國際貿易有限公司	M0901
AIR FORCE AUTO PARTS INC.	亞服國際有限公司	K0108
AIRWING MOTOR TUNING LTD.	方瀚股份有限公司	N1301
AKEE INDUSTRIAL CO., LTD.	台至實業有限公司	N0015
AKM AUTOMOTIVE LIMITED	愛客美股份有限公司	N1321
ALEX GLOBAL AEROSPACE TECHNOLOGY, INC.	亞獵士航太科技股份有限公司	I0707a
ALF TECHNOLOGY INDUSTRIAL CO.	艾樂福科技實業社	N0018
ALLIED SUNDAR CORPORATION	合全產品開發股份有限公司	I0731a
ALLIGATOR CABLES & WIRE	六毅科技股份有限公司	K0022
ALLIGATOR ENTERPRISES, INC.	昱崧企業有限公司	M1029a
ALLREMOTE WIRELESS TECHNOLOGY CO., LTD.	精威電波科技有限公司	N1203
ALLTRADE CO., LTD.	安惠實業股份有限公司	M0414
ALPHA LIGHT	六甲科技股份有限公司	L0231
ALTEZZA CO., LTD.	冠環國際有限公司	M0235
AMISTAD INTERNATIONAL CO.	志帥有限公司	I1429
AN JEE RUBBER CO., LTD.	安吉橡膠股份有限公司	K0006
ANTRC INDUSTRIAL CORP.	沛斯可有限公司	I0816
AOK VALVE STEM SEALS LTD.	金典興企業有限公司	K0104
A-ONE PARTS CO., LTD.	舜鼎實業有限公司	K0701a
API PETROLEUM SDN. BHD.	API PETROLEUM SDN. BHD.	L1229
APLONEX INTERNATIONAL CORP.	吉揚國際有限公司	K1302
APLUS MOLDS & PLASTICS CO., LTD.	成綸企業股份有限公司	I0010
A-PROGI PARTS CO., LTD.	源豐本汽車工業有限公司	J1110
ARC TOOLS CO., LTD.	匯吾國際有限公司	M0514
ARCHER WANG TRANS-WORLD INC.	亞崎貿易有限公司	K1130
ARCMEN OPTOELECTRONICS CORP.	正洋光電科技股份有限公司	N0520
ARCO MOTOR INDUSTRY CO., LTD.	太立實業有限公司	K0727a
AROMATE INDUSTRIES CO., LTD.	睿澤企業股份有限公司	L0632
ARTH TECH CO., LTD.	日旅行動科技有限公司	M1227
ASCO MAG FILTER CO.,LTD.	ASCO MAG FILTER CO.,LTD.	L0919
ASIA APEX WANG'S CORPORATION	台灣飛克股份有限公司	M0224
ASIA BRIGHT INDUSTRIAL (HONG KONG) CO., LTD.	ASIA BRIGHT INDUSTRIAL (HONG KONG)CO., LTD.	L1129
ASTREE CO., LTD.	學典科技有限公司	N1425
ATN MARKETING SDN BHD	ATN MARKETING SDN BHD	L1118
AUF-DERBIN INTERNATIONAL CORP.	德賓汽車有限公司	I1005a
AU-LITE LIGHTING INC.	開丕股份有限公司	I0116
AURORAL SINTER METALS CO., LTD.	旭宏金屬股份有限公司	J1029a
AUSTROM INTERNATIONAL ENTERPRISE	AUSTROM INTERNATIONAL ENTERPRISE	L1126
AUTO BEST CO., LTD.	漢諾威實業股份有限公司	N0128
AUTO CLAMP CO., LTD.	久邑有限公司	N1329
AUTO EXPO MYANMAR 2016 (SEP.29-OCT.2)	2016 年緬甸國際汽機車零配件展 (SEP.29-OCT.2)	Area M(Information)
AUTO GAUGE (TAIWAN) CO., LTD.	威滿興業有限公司	N1222

COMPANY NAME	公司中文名稱	BOOTH NO. 攤位號碼
AUTO JAW CO., LTD.	丞榮股份有限公司	M1019a
AUTO LONG ELECTRIC ENTERPRISE CO., LTD.	東乾企業有限公司	K0008
AUTOBAHN88 COMPANY	AUTOBAHN88 COMPANY	L0918
AUTOLAND SCIENTECH CO., LTD.	橋牧科技股份有限公司	M0912
AUTOMOTIVE SYNERGY INCORPORATED SDN. BHD	AUTOMOTIVE SYNERGY INCORPORATED SDN. BHD	L1318
AUTOPAX SUPPLIES LTD.	慶乙有限公司	N0229
BAI TAI INDUSTRIAL PLANT CO., LTD.	伯泰實業廠有限公司	M0325a
BAO CHUAN INDUSTRIAL CO., LTD.	寶釜工業股份有限公司	I1232
BARKERLI INDUSTRIAL CO., LTD.	巴克利有限公司	N1017
BEAMPRO TECHNOLOGY CO., LTD.	品博科技有限公司	K0005
BENZ ELECTRONIC CO., LTD.	三仁電子股份有限公司	N0011
BEST FRIEND LASER ENGRAVING CO., LTD.	百旭朋雷射雕刻有限公司	J1125
BEST POWER TOOLS CO., LTD.	穩力精密氣動工具股份有限公司	M0303
BESTLIGHT CO., LTD.	佳歐有限公司	K1203
BIG SUN INDUSTRY CO., LTD.	旭耀企業有限公司	N1429
BIG TIME AUTO PARTS MFG. CO., LTD.	銘岱實業股份有限公司	N0413
BIG TRUCK CO., LTD.	統豆交通企業有限公司	J0925a
BORDER MOTORSEATS INDUSTRIAL CO., LTD.	忠立興業有限公司	N1310
BRIGHTPOWER CO., LTD.	景美玻璃有限公司	N0006
BRIGHTSTAR TECHNOLOGY CO., LTD.	明耀光電科技股份有限公司	N1023
BRIMO TECHNOLOGY, INC.	搏盟科技股份有限公司	J0625
BYMER DESIGN AND MANUFACTURING CO., LTD.	白馬製造股份有限公司	M1325
C.T.I. TRAFFIC INDUSTRIES CO., LTD.	泰茂實業股份有限公司	J1218
C.V. JOINT CO., LTD.	華佑國際科技股份有限公司	K0405a
CADA INDUSTRIAL CO., LTD.	益萊工業股份有限公司	K0816
CAP CORP.	CAP CORP.	L1225
CAPT. ENGINE TECHNOLOGY INC.	明揚交通器材有限公司	J0633
CAR GO ENTERPRISE CO., LTD.	凱果實業有限公司	N0527a
CAR MATE AUTO E-GOODS MAKER CO., LTD.	車祐企業有限公司	L2150
CAR PARTS DESIGN TRADING CO., LTD.	CAR PARTS DESIGN TRADING CO., LTD.	L1121
CAR PRO AUTO PARTS & ACCESSORIES SDN. BHD.	CAR PRO AUTO PARTS & ACCESSORIES SDN. BHD.	L1118
CAR WAY CO., LTD.	卡維有限公司	L1327
CARDEX INTERNATIONAL CO., LTD.	凱帝仕國際有限公司	N1113a
CARICO ENTERPRISE CO., LTD.	沁泓企業有限公司	K1328
CARRSTAR INDUSTRIES CO., LTD.	欣建德企業有限公司	N0210
CARSPEED INTERNATIONAL CO., LTD.	車速企業股份有限公司	N1121a
CASP AUTO PARTS CO., LTD.	世答貿易股份有限公司	K0921a
CENTER ELECTRONIC CORP.	中部電子股份有限公司	N0012
CENTRAL AIRE TECH CORPORATION	虹達國際實業有限公司	J0229
CERADEX CORPORATION	星陶科技股份有限公司	M1103
CHAMP LITE INDUSTRIAL CO., LTD.	翊文企業有限公司	K0508
CHANG-FA CO., LTD.	成發汽車有限公司	M2023
CHASE STEERING PARTS CO.	勇康實業有限公司	K0216
CHE YEN INDUSTRIAL CO., LTD.	啟運興業股份有限公司	L1332
CHEERWIN ENTERPRISES (H.K.) LTD.	CHEERWIN ENTERPRISES (H.K.) LTD.	L0922
CHEETAH AUTOMOTIVE PRODUCTS CO., LTD.	臻通交通器材股份有限公司	J1133
CHEN FONG MACHINERY WORKS CO., LTD.	振豐機器廠股份有限公司	M1002
CHEN HSONG MACHINERY TAIWAN CO., LTD.	震雄機械廠股份有限公司	M0612
CHENG MAO PRECISION SEALING CO., LTD.	晟茂精密密封元件股份有限公司	J1331
CHENG SHANG CAR INDUSTRY CO., LTD.	呈尚企業有限公司	N0223
CHEN-TONG ENTERPRISES CO. LTD.	呈通企業有限公司	M2012
CHERNG LIAN ENTERPRISE CO., LTD.	澄聯企業有限公司	L0332
CHI MING ELECTRONICS CORP.	智明電子股份有限公司	M1211
CHI YUNG HARDWARE MANUFACTURED CO., LTD.	技勇企業有限公司	M1413
CHIANG BIN ENTERPRISE CO., LTD.	強兵企業有限公司	I0405a
CHIEF FORGE CO., LTD.	車城鍛造股份有限公司	M1326

Exhibitors' List 參展商名單

COMPANY NAME	公司中文名稱	BOOTH NO. 攤位號碼
CHIH CHI ENTERPRISE CO., LTD.	志桔企業有限公司	I0505
CHIH YANG AUTO PARTS ENT., LTD.	志揚興業有限公司	K0822
CHIN DEN INDUSTRIAL CO., LTD.	勤電實業有限公司	K0501
CHIN HSI HSU CO., LTD.	今喜實業有限公司	I0018
CHIN LANG AUTOPARTS CO., LTD.	今稜企業股份有限公司	J0403a
CHIN PECH CO., LTD.	欽進有限公司	I1216
CHIN RAY INDUSTRIAL CO., LTD.	欽瑞工業股份有限公司	M0313
CHING MARS CORPORATION	慶格實業有限公司	M0228
CHIPS INVESTMENT CASTING INC.	奇鈺精密鑄造股份有限公司	M1324
CHIYO MOTOR INDUSTRY CORP.	啟又實業有限公司	M0232
CHIZONG MACHINE CO., LTD.	啟榮機械有限公司	M0216
CHK SEALING TECHNOLOGY CO., LTD.	明昌油封科技有限公司	K1126
CHOCHI INDUSTRIAL CORPORATION	橋記工業股份有限公司	K0401a
CHOU FENG ENTERPRISE CO., LTD.	超惠企業有限公司	M0301
CHU HUNG OIL SEALS INDUSTRIAL CO., LTD.	鉅鎡油封工業股份有限公司	I0925a
CHUAN CHAI CO., LTD.	詮財有限公司	J0526
CHUAN CHI INDUSTRIAL CO., LTD.	串啟工業股份有限公司	I1100
CHUAN JIING ENTERPRISE CO., LTD.	川景企業有限公司	L0731a
CHUAN TA KING ENTERPRISE CO., LTD.	銓大企業有限公司	J1431
CHUANG HSIANG TECHNOLOGY CO., LTD.	創翔科技實業有限公司	M1433
CHUNG HO CHENG ENTERPRISE CO., LTD.	忠合成實業股份有限公司	I0921a
CHUNG HOI ELECTRONIC (H.K.) LIMITED	CHUNG HOI ELECTRONIC (H.K.) LIMITED	L0930
CHUNLIN MACHINE TOOLS, INC.	君霖機械有限公司	M1407
CLUTCH BEARINGS INDUSTRIES CO., LTD.	克拉子軸承企業有限公司	J1033a
CLYCO INTERNATIONAL CO., LTD.	車羶有限公司	N0830
COIDO CORPORATION	華廣匯工業股份有限公司	N0104
COIN ROKAKI ENTERPRISE CO., LTD.	宅興實業有限公司	K0632
CONSORTIUM ENTERPRISE INTERNATIONAL CO., LTD.	星昶國際企業有限公司	N0327
COOLKING INDUSTRIAL CO., LTD.	阡誠實業有限公司	M1209
CUB ELECPARTS INC.	為升電裝工業股份有限公司	J0212
CY PRECISION INDUSTRY CO., LTD.	成易精密工業股份有限公司	M0136
D&D ANLI INTERNATIONAL CO., LTD.	迪安麗國際股份有限公司	N0114
D.K.I. INTERNATIONAL CO., LTD.	帝崗國際企業有限公司	J0518
DA JIE ELECTRICITY MACHINERY INDUSTRIAL CO., LTD.	大佶機電股份有限公司	I0104
DA WOU INDUSTRIAL CO., LTD.	大武工業有限公司	M1423
DA YOU XIANG ENTERPRISE CO., LTD.	達有祥興業有限公司	N0022
DAH KEE CO., LTD.	大可電機有限公司	I0299a
DAH SING INTERNATIONAL CO., LTD.	達信國際有限公司	M1030
DAIGIN CHEMICAL CO., LTD.	大勤化成股份有限公司	M1329
DAIWA AUTOMOBILES INC.	DAIWA AUTOMOBILES INC.	L0926
DECO CAR DASHBOARD ENT. CO., LTD.	全合信企業有限公司	N0503a
DEFEND GROUP CO., LTD.	力巨人有限公司	L0431
DELIGHTFUL ENTERPRISES INC.	欣光企業有限公司	J1423
DENSO TAIWAN CORP.	台灣電綜股份有限公司	I0428
DEPARTMENT OF INTERNATIONAL TRADE PROMOTION, THAILAND	DEPARTMENT OF INTERNATIONAL TRADE PROMOTION, THAILAND	L0818
DEPO AUTO PARTS IND. CO., LTD.	帝寶工業股份有限公司	J0818
DEPO RACING TECHNOLOGY CO., LTD.	技詮科技有限公司	N1326
DER JAAN INDUSTRY CO., LTD.	德展交通器材有限公司	I0421a
DESITY TRAFFIC IND. CO., LTD.	帝士堤股份有限公司	N0419a
DEUSIC AUTOPARTS CO., LTD.	德斯汽配有限公司	J0534
DHA JUANG CAR SPARE PART CO., LTD.	大壯汽車零件有限公司	I1331
DHC SPECIALTY CORP.	昶懋國際股份有限公司	M0314
DIGIDOCK DEVELOPMENT INC.	創智實業股份有限公司	N0532
DITERNA AUTO PARTS CO., LTD.	迪特耐國際有限公司	I0601
DOWIN AUTOMOTIVE LTD.	都瑩實業有限公司	M0707a
DROW ENTERPRISE CO., LTD.	傑俐科技股份有限公司	N0120

COMPANY NAME	公司中文名稱	BOOTH NO. 攤位號碼
DUNG JYUU ENTERPRISE CO., LTD.	東矩工業股份有限公司	M1320
DURIGHT ENTERPRISE CO., LTD.	敦德企業有限公司	L1331
EAGLE EYES TRAFFIC INDUSTRIAL CO., LTD.	龍鋒企業股份有限公司	J0810
EASHIDE-DONGJIEYAYI AUTO ACCESSORIES CO., LTD.	EASHIDE-DONGJIEYAYI AUTO ACCESSORIES CO.,LTD.	L1224
ECLATORQ TECHNOLOGY CO., LTD.	數泓科技股份有限公司	M0403
ECPAL VEHICLE CO., LTD.	威爾可有限公司	M1008
EDA AUTOPARTS LTD.	漢賓有限公司	I1224
EKEEN PRECISION CO., LTD.	毅金精密股份有限公司	M1106
ELIG BRAKE INDUSTRIAL CO., LTD.	侶霖實業有限公司	I1308
ELITO TEK CORP.	艾利特股份有限公司	L1031
ERATEK TECHNOLOGY CO., LTD.	宇瑞德科技有限公司	I0027
ESUSE AUTO PARTS MFG., CO., LTD.	眾用車材製造股份有限公司	N0214
EUGENE-MOTOR INDUSTRIAL, INC.	響駿實業有限公司	N1421
EURODA INDUSTRIAL CO., LTD.	歐事達企業有限公司	N0024
EVERBIZ INDUSTRIAL CO., LTD.	新呈工業股份有限公司	K1229
EVEREON INDUSTRIES, INC.	永德興股份有限公司	M1108
EVEREST INDUSTRIAL CO., INC.	鴻成工業股份有限公司	M1303
EVERICH CO., LTD.	詠昱科技有限公司	N0632
EVERPHONE INDUSTRIAL CO., LTD.	常風工業股份有限公司	I0204
EVERSPARK INDUSTRIES SDN BHD	EVERSPARK INDUSTRIES SDN BHD	L1022
EVERSTRAIGHT INDUSTRIAL CO., LTD.	建詠貿易股份有限公司	K1321
EVO FORMANCE GLOBAL SOURCING INC.	鼎懋國際有限公司	M1034
EXCEL MAKE AUTOMOTIVE INC.	宙騰實業有限公司	N0219
EXCELLENT CABLE CO., LTD.	毅昇工業股份有限公司	J0407a
EXTEND FORMING INDUSTRIAL CORP.	英鈿工業股份有限公司	M1112
EXTREME TIME INC.	超正企業有限公司	N1303
EXZESS INTERNATIONAL CO., LTD.	一級式國際股份有限公司	M1216
EZ WALKER INFORMATION CO., LTD.	行易資訊股份有限公司	M1128
FAIR SUN INDUSTRIAL CO., LTD.	鼎傑企業有限公司	I0624
FASHION AUTO PARTS ENTERPRISE CO., LTD.	匯聖實業有限公司	K1123
FILDA FILTER CORP.	濾大實業有限公司	K0327a
FILROX INDUSTRIAL CO., LTD.	惠錄工業股份有限公司	L1231
FINE ASIA INDUSTRIAL CO., LTD.	懋亞興業有限公司	K0622
FITORI INDUSTRIAL CO., LTD.	馥勝工業股份有限公司	K1210
FLAP AUTO PARTS CO., LTD.	鋒霖汽車工業有限公司	I0001
FLEX WIPER ENTERPRISES CO., LTD.	東彬企業有限公司	K1310
FOR MORES RUBBER CO., LTD.	富茂橡膠有限公司	M1104
FORGETEC INDUSTRIAL CO., LTD.	原奇工業股份有限公司	L2123
FORMOSA SAINT JOSE CORP.	聖州企業股份有限公司	N0407a
FORSOUND CORP.	富聲國際股份有限公司	M0536
FORTOP INDUSTRIAL CO., LTD.	富添工業股份有限公司	J0523
FORTUNA AUTO INDUSTRY INC.	佶航貿易有限公司	K1316
FORTUNE PARTS INDUSTRY PUBLIC CO., LTD.	FORTUNE PARTS INDUSTRY PUBLIC CO., LTD.	L0917
FREEPOWER TECHNOLOGY CO., LTD.	富億科技有限公司	N1031
FREE-WAY AUTOMOBILE INDUSTRIAL INC.	大路企業有限公司	N0001
FRUITAGE INTERNATIONAL CO., LTD. TAIWAN BRANCH (BELIZE)	貝里斯商英瑞國際有限公司台灣分公司	J1210
FU GANG CO., LTD.	復岡有限公司	I1206
FUJIKOKI TAIWAN INC.	台灣不二工機股份有限公司	I0600
FULI AUTO PARTS CO.	厚德交通器材有限公司	J1203
FUNCTION ELECTRIC INC.	豐信電機有限公司	I1021a
FUTEK ALLOY CO., LTD.	富華鋁業股份有限公司	J0929a
FUYUNG CARBON CO., LTD.	富永炭素股份有限公司	M1411
GA UNION TECHNOLOGY CO.	寬聯科技有限公司	M1308
GARISURE INDUSTRIAL CO., LTD.	鼎焜企業有限公司	M0703a
GAU DONQ LIH LTD.	高動力國際有限公司	N1108
GEN AUTO ELECTRIC PARTS CO., LTD.	嚴氏工業有限公司	K0603

Exhibitors' List 參展商名單

COMPANY NAME	公司中文名稱	BOOTH NO. 攤位號碼
GENESIS PHOTONICS INC.	新世紀光電股份有限公司	I0604
GEN-TSANG ENTERPRISE CO.	正昌企業社	M1203
GEOWIDE CO., LTD.	傳麒有限公司	N0717a
GET TAI AUTO ACCESSORIES CO., LTD.	德泰汽車用品有限公司	N1117a
GF ONE CHEMICALS SDN BHD	GF ONE CHEMICALS SDN BHD	L1222
GIANT CAR SECURITY INDUSTRY CO., LTD.	建達茂工業有限公司	M0233
GIANT FORCE INSTRUMENT ENTERPRISE CO., LTD.	巨孚儀器工業股份有限公司	K1320
GIANTLIGHT TRAFFIC SUPPLIES INSTRUMENT CO., LTD.	光裕交通器材有限公司	N0614
GIN CHERN ENTERPRISE CO., LTD.	今晨企業有限公司	I0128
GISHA ENTERPRISE CO., LTD.	鈞祥有限公司	J0126
GIVING INDUSTRIAL CO., LTD.	記銘工業股份有限公司	I0608
GLORIFY INTERNATIONAL CO., LTD.	展暘國際股份有限公司	N0020
GLORY AUTOMOBILE CO., LTD.	眾發興業股份有限公司	N1328
GLOSO TECH INC.	環和實業有限公司	M1208
GOLDEN BLOOM LTD.	精晨工業股份有限公司	N1325
GOLDEN WATER MOTOR PARTS COMPANY	方金水國際企業社	K1104
GONG SHUN AUTO TECHNOLOGY CO., LTD.	共順汽車科技股份有限公司	M1415
GOOD RUBBER CO., LTD.	GOOD RUBBER CO.,LTD.	L0923
GOOD RUBBER WORKS INDUSTRIES SDN BHD	GOOD RUBBER WORKS INDUSTRIES SDN BHD	L1425
GORDON AUTO BODY PARTS CO., LTD.	耿鼎企業股份有限公司	I0810
GOS CO LTD.	GOS CO LTD.	L1421
GRAND FORGING INDUSTRIES CO., LTD.	奇鼎鍛壓工業股份有限公司	I0020
GREAT AUTO PARTS INDUSTRIAL CO., LTD.	靖鎰企業股份有限公司	J0204
GREAT PERFORMANCE INDUSTRIES CO., LTD.	偉成工業有限公司	L0532
GREAT SUMMIT CO., LTD.	宏峰實業有限公司	L2127
GREEN LIVE ENTERPRISE CO., LTD.	綠生企業股份有限公司	I0422
GREENCAR AUTO ACCESSORIES CO., LTD.	明馳汽車用品有限公司	M0532
GUAN YU INDUSTRIAL CO., LTD.	貫煜工業股份有限公司	K0623
GUTSUN DIE-CASTING CO., LTD.	煜益鋁業股份有限公司	M1312
GUU YIH PLASTICS CO., LTD.	緞億塑膠有限公司	J0628
HAN TAI IMPREGNATION ENTERPRISE CO., LTD.	翰泰含浸企業有限公司	J1126
HAN YALE IND. CO., LTD.	漢育工業股份有限公司	I0399a
HANG CHIANG REFIT CARS CO., LTD.	虹將空力技研有限公司	N1104
HANSOR POLYMER TECHNOLOGY CORP.	瀚新科技股份有限公司	I0006
HAO THING ELECTRICITY MACHINERY CO., LTD.	豪星機電工業股份有限公司	M0215
HAO YUEH ENTERPRISE CO., LTD.	豪躍企業有限公司	I0231
HAO-GUO ENTERPRISE CO., LTD.	濠德汽材製造興業有限公司	K1029a
HARDRACE CO., LTD.	承富有限公司	N0824
HARMONY RUBBER INDUSTRY CO., LTD.	怡馨橡膠工業有限公司	I1203
HEBE COMPANY LTD.	晨耀企業股份有限公司	M0519a
HENG FU INDUSTRIAL CO., LTD.	亨福實業股份有限公司	J0303a
HERBERT RICHTER GMBH & CO. KG	HERBERT RICHTER GMBH & CO. KG	L1018
HIEVER CO., LTD.	群亦有限公司	N0501a
HIGH LINK AUTO PARTS CO., LTD.	鑫宏昌股份有限公司	K0510
HILETEK CO., LTD.	和寬實業有限公司	L1427
HI-POWER LOCK CO., LTD.	江力企業股份有限公司	N0207
HO SONG ENTERPRISE CO., LTD.	和頌企業股份有限公司	L2133
HOGA INDUSTRY CO., LTD.	和佳工業股份有限公司	I1299
HOLI INDUSTRY CO., LTD.	好立實業有限公司	K0204
HOMEWELL TECHNOLOGY CORP.	紘璋科技股份有限公司	I0516
HON YU AUTO PARTS CO., LTD.	宏裕汽車股份有限公司	N0620
HONG BING PNEUMATIC INDUSTRY CO., LTD.	宏斌氣動工業股份有限公司	M0611
HONG CZU INDUSTRIAL CO., LTD.	鴻鈺股份有限公司	M1306
HONG KONG KAIYUAN INDUSTRIAL CO., LIMITED	HONG KONG KAIYUAN INDUSTRIAL CO., LIMITED	L1324
HONGKONG LAIGE INDUSTRIAL CO.,LTD	HONGKONG LAIGE INDUSTRIAL CO.,LTD	L1127
HORNG CHANG MACHINERY WORKS	鴻昌機械廠	I0629

COMPANY NAME	公司中文名稱	BOOTH NO. 攤位號碼
HORNLING INDUSTRIAL INC.	宏霖工業股份有限公司	J0110
HOU CHENG TRADING CO., LTD.	厚誠貿易有限公司	I0005
HOWELL AUTO PARTS & ACCESSORIES LTD.	聚彬實業有限公司	N1208
HSI TO TSUN ENTERPRISE CO., LTD.	喜多村企業有限公司	J1225
HSIANG CHUAN CHAO INDUSTRIAL CORP.	祥泉實業股份有限公司	I0221
HSIANG LUN INTERNATIONAL CORP.	翔輪貿易有限公司	K0504
HSIN KUANG BULB WORKS CO., LTD.	欣光燈泡廠股份有限公司	I0929a
HSIN TAI CHUAN CO., LTD.	欣泰全有限公司	N1131a
HSIN TU TECHNOLOGY CO., LTD.	信都電子科技股份有限公司	N0019
HSIN YANG ELECTRICAL ENTERPRISE CO., LTD.	新揚電機實業有限公司	K1306
HSIN YI CHANG INDUSTRY CO., LTD.	振益昌有限公司	M0426
HSING NING INDUSTRIAL CO., LTD.	興菱實業股份有限公司	K0315a
HSR COMPANY LTD.	柏洲實業有限公司	N1128
HSUN WANG INDUSTRIAL CO., LTD.	勳旺興業股份有限公司	M0905
HU SHAN AUTOPARTS INC.	虎山實業股份有限公司	J0802
HUANG LIN INTER CO., LTD.	皇麟實業有限公司	K1116
HUANG SING EXHIBITION INDUSTRY CO., LTD.	皇興展業有限公司	K0721a
HUATAI ELECTRIC CABLE & WIRE CO., LTD.	華泰電線電纜有限公司	M1310
HUEN CHEN MACHINERY CO., LTD.	鴻錕機械股份有限公司	M1210
HUI BAO ENTERPRISE CO., LTD.	輝寶實業有限公司	M0204
HUI YANG PRECISE INDUSTRIAL CO., LTD.	輝洋精密工業有限公司	I1330
HUNG CHUNG CO., LTD.	洪宗有限公司	M1427
HUNG SEN FUH ENTERPRISE CO., LTD.	宏森富興業股份有限公司	M1214
HUNG TA INSTRUMENT CO., LTD.	弘達儀器股份有限公司	I0620
HUNYO CO., LTD.	恆有企業有限公司	L1329
HUO SHIN ENTERPRISE CO.	和興企業廠	L2132
HWA FONG STEEL FORGING WORKS CO., LTD.	華豐鋼鐵鍛造廠股份有限公司	I1223
HWANG CHERNG BIN SPECIALTY TOOLS INC.	鉅祥工具開發有限公司	M0711a
HWANG YU AUTOMOBILE PARTS CO.	煌裕汽車材料有限公司	I1015a
HWEI TA INDUSTRIAL CO., LTD.	輝達工業股份有限公司	M1425
HYPHONE MACHINE INDUSTRY CO., LTD.	海峰機械工業股份有限公司	M0504
HYREAL CO., LTD.	欣源汽車材料行	L1330
I GAUGE TECHNOLOGY CO., LTD.	紘詮科技企業有限公司	N0303a
I YUAN PRECISION INDUSTRIAL CO., LTD.	溢源實業股份有限公司	J0727a
IMPORTERS AND EXPORTERS ASSOCIATION OF TAIPEI	台北市進出口商業同業公會	I0015
IN & OUT ELECTRONIC CORPORATION	一點靈電子股份有限公司	M1309
IN AND OUT TRADING CO., LTD.	盈耀國際有限公司	L0932
INFORGED INTERNATIONAL CO., LTD.	鍛熔社國際有限公司	J1312
ING TIEN ENTERPRISE CO., LTD.	印田實業股份有限公司	I1108
INTERFLOW CORPORATION	大彥股份有限公司	N0403
ISSETAN WANG CO., LTD.	環旺國際有限公司	M1004
ISOQA TECHNICAL SERVICE CO., LTD.	建維品質驗證有限公司	I0012
J MARK TECHNOLOGY CO., LTD.	晁揚科技股份有限公司	I0008
J.TEC INTERNATIONAL CO., LTD.	傑叡實業有限公司	M0219
JAPON TRAFFIC TECH CORP.	捷朋科技工業股份有限公司	K0228
JARNG KWANG CO., LTD.	暢廣股份有限公司	I0500
JASON CO., LTD.	傑生工業股份有限公司	J0118
JAW'S CO., LTD.	高仕精品股份有限公司	N0427
JAY TING INTERNATIONAL CO., LTD.	捷平國際有限公司	M1116
JE NI INTERNATIONAL CO., LTD.	潔尼國際有限公司	M0207
JEESOOON TERMINALS CO., LTD.	集勝端子股份有限公司	K0907a
JEN FUI AUTO PARTS CO., LTD.	健暉工業股份有限公司	I1111
JEN SIAN INDUSTRIAL CO., LTD.	政相工業有限公司	M0505
JENG TAI STEEL WHEEL INDUSTRIAL CO., LTD.	鉦泰工業有限公司	I0026
JENYI INDUSTRIAL CO., LTD.	金憶實業有限公司	N1322
JESSE LAI INCORPORATION	灸志實業股份有限公司	I0216

Exhibitors' List 參展商名單

COMPANY NAME	公司中文名稱	BOOTH NO. 攤位號碼
JET PRECISE TECHNOLOGY CO., LTD.	捷特精密科技有限公司	M1235
JIA MEEI INDUSTRIAL CO., LTD.	嘉美工業股份有限公司	M0608
JIARUI INDUSTRY CO., LTD.	嘉瑞國際有限公司	N0014
JIEH CHUENG INDUSTRIAL CO., LTD.	鉅全工業股份有限公司	K1216
JIEH JIA ENTERPRISE CO., LTD.	捷加企業股份有限公司	M0933a
JIHSHYH INTERNATIONAL CO., LTD.	億勢有限公司	N0927
JIN DAI AUTO SUPPLIES CO., LTD.	金岱交通器材有限公司	N0203
JIN FORD AUTOPARTS CORP.	金福成汽車零件有限公司	I1107
JIN HONG YU CO., LTD.	金宏昱有限公司	K1025a
JING JYUN INDUSTRY CO., LTD.	環駿興業有限公司	I1009a
JINGMAYS INDUSTRIAL CO., LTD.	金順慶實業有限公司	L1431
JINLONG ELECTRON CO., LIMITED	JINLONG ELECTRON CO., LIMITED	L0830
JIUH HUEY ENT. CO., LTD.	鉅惠企業股份有限公司	J0224
JIUH MEN INDUSTRY CO., LTD.	鉅門工業有限公司	I0228
JIUN MU ENTERPRISE CO., LTD.	均牧實業股份有限公司	J1134
JIUNN SHYANG AUTO INDUSTRY CO., LTD.	峻祥汽車工業股份有限公司	I0415a
JOHN SHENG ENTERPRISE CO., LTD.	忠盛有限公司	K0012
JOHNWAYNE INDUSTRIES CO., LTD.	常穩企業股份有限公司	K1003a
JOIN BRASS ENTERPRISE CO., LTD.	鐘茂企業有限公司	M0305
JOIN TEN BAND MAKER INDUSTRIAL CO., LTD.	吉田製帶工業有限公司	N0002
JOINWIN CO., LTD.	傑望有限公司	L0931
JOY TIME INDUSTRIAL CO., LTD.	喬台工業股份有限公司	K1222
JP TURBO CO., LTD.	永峻展精密工業股份有限公司	K0128
JPS AUTO PARTS HK LTD	JPS AUTO PARTS HK LTD(GENUINE PARTS SPECIALIST)	L1218
JTC AUTO TOOLS CO., LTD.	銓崑汽車工具有限公司	M1014
JUIN DAW ENTERPRISE CO., LTD.	駿道企業有限公司	J0529
JULUEN ENTERPRISE CO., LTD.	巨輪興業有限公司	N0508
JUN KAUNG INDUSTRIES CO., LTD.	至光工具股份有限公司	M0116
JUN YAN AUTO INDUSTRIAL CO., LTD.	禱陽實業有限公司	K0409a
JUNE MOTORS CO.	JUNE MOTORS CO.	L1323
JUNN YINNG CO.,	晉盈企業社	L2145
JURY INDUSTRY CO., LTD.	喬豐興業有限公司	I1300
JUSCOM, INC.	台灣駿緯企業有限公司	M1429
JUST AUTO LIGHTING TECHNOLOGY CO., LTD.	佳欣光電科技股份有限公司	N0608
JUST WELL MACHINERY INDUSTRIAL CO., LTD.	家煒機械工業股份有限公司	M0304
JUTAI AUTO PARTS CO., LTD.	巨泰汽車零件有限公司	I0800
JW OPTICAL	君威企業社	K0024
JW PRECISION INDUSTRY CO., LTD.	千鎡精密企業有限公司	I1327
JYE NAN ENTERPRISE CO., LTD.	捷納股份有限公司	J0333a
JYUE LII INTERNATIONAL CO., LTD.	捷勵國際股份有限公司	M0603
JYUHN TAIR INDUSTRY CO., LTD.	駿台工業有限公司	J0230
K.S. TERMINALS INC.	健和興端子股份有限公司	N0427a
KANTEC MACHINERY CO., LTD.	寬揚有限公司	M1201
KAO PIN ENTERPRISE CO., LTD.	高斌實業股份有限公司	J0634
KAO TAI ENTERPRISE CO., LTD.	高太企業有限公司	M1311
KARAT INDUSTRIAL CORPORATION	寶寶工業股份有限公司	M0306
KEEPER TECHNOLOGY CO., LTD.	威瑞科技股份有限公司	M0634
KEMA ENTERPRISE CO., LTD.	法冠有限公司	N1019
KEN SEAN INDUSTRIES CO., LTD.	健生實業股份有限公司	J1013a
KENG LIEN INDUSTRIAL CO., LTD.	耕聯實業有限公司	M0429
KING DUAN INDUSTRIAL CO., LTD.	金鍛工業股份有限公司	M2025
KING HO TRAFFIC MATERIAL CO., LTD.	鈞宏精密工業股份有限公司	K0303a
KING MASTER	昌昱企業社	N1024
KING RACK INDUSTRIAL CO., LTD.	高鐵工業股份有限公司	N0213
KINGREX INDUSTRIAL CO., LTD.	隆億工業股份有限公司	M0309
KK CAR WRAP	車膜王企業社	M0604

COMPANY NAME	公司中文名稱	BOOTH NO. 攤位號碼
KO CHOU ENTERPRISE CO., LTD.	可洲企業股份有限公司	I0100
KONTEC TURBO CO., LTD.	近藤國際企業有限公司	I1129
KRONYO UNITED CO., LTD.	冠佑聯合有限公司	M0410
KUAN KUNG MACHINERY CORP.	貫宏精機股份有限公司	I0323a
KUNDEN CO., LTD.	昆展貿易有限公司	J0530
KUO CHUAN PRECISION IND. CO., LTD.	國全精密工業股份有限公司	M2011
KYB MANUFACTURING TAIWAN CO., LTD.	永華機械工業股份有限公司	J0510
KYO WA RACING CO., LTD.	巨和鋁業股份有限公司	M0832
L.L.E BEARING COMPANY	來絡企業股份有限公司	I0409a
LA AURORA INDUSTRIAL CO., LTD.	鈞喬行實業有限公司	J0134
LAI SHUO ENTERPRISE CO., LTD.	徠碩企業有限公司	N1125a
LC FUEL TANK MANUFACTURE CO.	立昌汽車材料工廠	J1306
LEADER AID ENTERPRISE CO., LTD.	豪丞企業股份有限公司	K1206
LEADER MARKING CO., LTD.	立德精密科技有限公司	J1233
LEDLINK OPTICS, INC.	雷笛克光學股份有限公司	N0417
LEEKUMA INC.	維豐橡膠股份有限公司	N0023
LEXS INTERNATIONAL INC.	儷仕股份有限公司	L0232
LIAN-HWAU MOLDING ENTERPRISE CO., LTD.	聯豪模具實業有限公司	J0218
LIEGE INTERNATIONAL CO., LTD.	利玖岱股份有限公司	I1425
LIH DAH BRAKE LINING INDUSTRIAL CO., LTD.	立大剎車來令股份有限公司	I1124
LIH YANN INDUSTRIAL CO., LTD.	立晏企業有限公司	M0810
LII CHAU INDUSTRIAL CO., LTD.	立超工業股份有限公司	J1318
LIKUAN TECHNOLOGY CORP.	力貫國際股份有限公司	M2015
LOCK SPACE CO., LTD.	寶穩有限公司	K0427a
LONG CHEER ENTERPRISE CO., LTD.	龍Z企業股份有限公司	M0432
LONG YIING INTERNATIONAL INDUSTRY CO., LTD.	龍穎國際產業有限公司	N1005a
LONG YU PRECISION INDUSTRIAL CO., LTD.	龍昱精密工業股份有限公司	L2149
LONGE HSUEN INDUSTRIAL CO., LTD.	榮璇實業有限公司	L0331
LOOP FILTER MANUFACTURING CO., LTD.	LOOP FILTER MANUFACTURING CO., LTD.	L0921
LOU CHEN TON	路全通國際有限公司	N0017
LU CHOU MACHINE CO., LTD.	蘆洲機械有限公司	I1029a
LUH DAH BRAKE CORPORATION	陸達工業股份有限公司	K1021a
LUNG JENG ENTERPRISE CO., LTD.	龍震企業有限公司	M1202
LYRIC SHIN ENTERPRISE CO., LTD.	億昕企業有限公司	K1324
M.D.JUAN ENTERPRISES, INC.	M.D.JUAN ENTERPRISES, INC.	L1221
MABUCHI TAIWAN CO., LTD.	華淵電機工業股份有限公司	I1123
MACROSUPPLY COMPANY	車健有限公司	M1001
MADA ENTERPRISE CO., LTD.	美得興業有限公司	L0832
MAGAZI INTERNATIONAL CO., LTD.	懋丞國際有限公司	K0516
MAIN HORN INDUSTRIAL CO., LTD.	略峰工業有限公司	I1200
MAN YI AUTO PARTS INDUSTRIAL CO., LTD.	滿億實業有限公司	K1226
MAN ZAI INDUSTRIAL CO., LTD.	萬在工業股份有限公司	K0208
MANSPTS INDUSTRIES LIMITED	合家歡興業股份有限公司	J0629
MANY WAIN ENTERPRISE CO., LTD.	百盈實業股份有限公司	M0725a
MAO CHUAN INDUSTRIAL CO., LTD.	貿詮實業有限公司	J0905a
MASQA CO., LTD.	昌久企業有限公司	K1301
MASHIN ELECTRIC CORP.	麻新電子股份有限公司	M0211
MASTAR CO., LTD.	美事達企業有限公司	M0925a
MATSUYAMA CO., LTD.	明芝亞實業有限公司	K0323a
MAXIN INNOVATION, INC.	麥克金產技整合股份有限公司	N0808
MAX'S INDUSTRIAL CO., LTD.	瑪亞斯工業股份有限公司	I0508
MAXX OIL	MAXX OIL	L1417
MCY TECHNOLOGY (HK) LIMITED .	MCY TECHNOLOGY (HK) LIMITED	L1317
MEGA COMMUNICATION INDUSTRY CO., LTD.	美佳交通工業股份有限公司	I0315a
MEKA ENTERPRISE CO., LIMITED	MEKA ENTERPRISE CO., LIMITED	L1227
METAGALAXY INDUSTRIES CO., LTD.	聲豐工業股份有限公司	N0729a

Exhibitors' List 參展商名單

COMPANY NAME	公司中文名稱	BOOTH NO. 攤位號碼
MFC SEALING TECHNOLOGY CO., LTD.	麥豐密封科技股份有限公司	J1009a
MICROLIGHT AUTO PARTS MFG. CO., LTD.	昱奕科技股份有限公司	M0525a
MIIN LUEN MANUFACTURE CO., LTD.	銘崙企業有限公司	J1001a
MINCHEN GEAR CO., LTD.	旻成齒輪股份有限公司	J1328
MINFUL FRICTION LTD.	明豐國際興業有限公司	I0208
MING CHI FA ENTERPRISE	明慶企業有限公司	I0502
MING LUEN VALVE INDUSTRIAL CO., LTD.	鳴輪工業有限公司	J1427
MINGSHANG INTERNATIONAL GROUP LIMITED	MINGSHANG INTERNATIONAL GROUP LIMITED	L1025
MINTAR INTERNATIONAL CORP.	眾甫有限公司	N0021
MITCORP (MEDICAL INTUBATION TECHNOLOGY CORPORATION)	醫電鼎眾股份有限公司	M0509
MODERN AUTO PRODUCTS CORP.	志曼企業股份有限公司	J0431a
MOSSUTO CO., LTD.	厚志股份有限公司	M1206
MOTEC INDUSTRIAL COMPANY LIMITED	佳隆國際企業有限公司	I0203
MOTION TOP INTERNATIONAL SHOP	治華汽車商行	N1020
MOTORPRO CORPORATION	富荃工業股份有限公司	I0212
MST PERFORMANCE AUTO PARTS	長和交通配件企業社	M1431
MULTIVICTOR TECHNOLOGY CO., LTD.	嘉升陽科技有限公司	M0112
MY HAND INDUSTRIAL CO., LTD.	義國工業股份有限公司	M0310
MYCARR LIGHTING TECHNOLOGY CO., LTD.	新傑燈光科技有限公司	N0814
N.S. AUTO PARTS INDUSTRIES SDN. BHD.	N.S. AUTO PARTS INDUSTRIES SDN. BHD.	L1118
NAK SEALING TECHNOLOGIES CORPORATION	茂順密封元件科技股份有限公司	J0427a
NAKAMOTO INDUSTRIAL CO.	鉅展事業有限公司	I0309a
NAM YUNG LIGHTING CO., LTD.	卓杰實業有限公司	N0124
NAN HOANG TRAFFIC INSTRUMENT CO., LTD.	南冕交通器材工業股份有限公司	K0616
NARIDA AUTOPARTS, CORPORATION	NARIDA AUTOPARTS, CORPORATION	L1027
NASHIN INDUSTRIAL CO., LTD.	世盟企業有限公司	N1008
NATURAL VOGUE INTERNATIONAL TRADING CO., LTD.	柏洲國際貿易有限公司	N0403a
NEUTEK INTERNATIONAL INC.	喬懋國際股份有限公司	M0202
NICHIBO TAIWAN CORP.	中貿有限公司	K0903a
NIKEN VEHICLE LIGHTING CO., LTD.	首通股份有限公司	N1214
NIYOK SEALING PARTS CO., LTD.	力成密封元件股份有限公司	I1228
NOPORVIS CO., LTD.	峰安車業股份有限公司	I1132
NTNP NEW TAIPEI ENTERPRISE CO., LTD.	新台北銘板企業有限公司	N0003
NUK AUTO PARTS CO., LTD.	華峰交通器材科技有限公司	K1007a
ODE AUTO PARTS CO., LTD.	歐迪伊有限公司	N1002
OKURA COMPANY LIMITED	OKURA COMPANY LIMITED	L1128
ON TIME TAIWAN LTD.	台灣美期有限公司	K0026
ONAM LIGHT	ONAM LIGHT	L1130
ORIENT RIVER INC.	甲川有限公司	M0804
ORIENTAL STAR CHEMICAL INC.	東新工業股份有限公司	K0003
OUTSTANDING TECHNOLOGY CO., LTD.	OUTSTANDING TECHNOLOGY CO., LTD.	L0929
PACKWARE CORPORATION	寧士股份有限公司	M2016
PACKY PODA INC.	尚元股份有限公司	M0625
PAN ASIA AUTOPARTS LIMITED	佑晟汽車企業有限公司	I0132
PAN STONE HYDRAULIC INDUSTRIES CO., LTD.	磐石油壓工業股份有限公司	L1131
PAN TAIWAN ENTERPRISE CO., LTD.	泛台實業股份有限公司	J1401
PANKO INDUSTRIAL CORPORATION	寶格工業股份有限公司	N0524
PAO YAW ENTERPRISE CO., LTD.	寶耀企業股份有限公司	M1125
PATMAX UNION CORPORATION	派利企業有限公司	K1305
PAUL MASTER	裕億興業有限公司	K1405
PEACEFUL THRIVING ENTERPRISE CO., LTD.	翔熙實業股份有限公司	M0903
PETERBURG INDUSTRIAL & DESIGN LTD.	比德堡精密實業有限公司	M0126
PHOTO-TOP TECHNOLOGIES CO., LTD.	翊勤科技股份有限公司	M1110
PICLITE ENTERPRISE CORP.	學文企業有限公司	J0104
PIN HSIU TECHNOLOGY CO., LTD.	品秀科技股份有限公司	J0417a
PING FENG CORPORATION	賓豐實業有限公司	N0130

COMPANY NAME	公司中文名稱	BOOTH NO. 攤位號碼
PIRINGDER INDUSTRY CO., LTD.	坪德實業股份有限公司	N0421
PO CHANG INDUSTRIAL CO., LTD.	博昌工業股份有限公司	I0232
POLYWAY INDUSTRY CO., LTD.	駿福交通器材股份有限公司	K0808
PORIRO CO., LTD.	普力羅有限公司	M0120
POWER CIRCLING CO., LTD.	速克立股份有限公司	K1427
POWER LAI CO., LTD.	懋懿有限公司	I1399
POYA-TECH CO., LTD.	寶雅工業股份有限公司	M0731a
PRO FORTUNE INDUSTRIAL CO., LTD.	福竝工業股份有限公司	J0208
PROBE INDUSTRIAL CO., LTD.	全營工業股份有限公司	I0108
PRO-IRODA INDUSTRIES, INC.	愛烙達股份有限公司	M0404
PUMTECH INC.	PUMTECH INC.	L1325
QQQ INDUSTRIAL CORP.	嘉贊有限公司	M1419
QUEEN JEN CO., LTD.	昆進有限公司	I1316
QUITEWIN TECHNOLOGY CORPORATION	廣凌科技股份有限公司	L0432
RACING TECH AUTO PARTS CO., LTD.	三盟科技企業有限公司	J1104
RED HEART ENTERPRISE CO., LTD.	寶貝心企業股份有限公司	N0319
RED WOOD ENTERPRISE CO., LTD.	彰茂企業股份有限公司	M0620
REDEL CO., LTD.	雷迪有限公司	K0010
RELIABLE AUTO-PARTS CO., LTD.	進信汽車材料有限公司	K0116
RICH SOU TECHNOLOGY CO., LTD.	大鏞科技股份有限公司	L1230
RICHAIN INTERNATIONAL CO., LTD.	祐權國際有限公司	J1208
RICHMAN BROTHER CO., LTD.	博泓企業有限公司	J0233
RINGTECH INSTRUMENTS CO., LTD.	環環科技有限公司	M1005
ROAD AHEAD TECHNOLOGIES CONSULTANT CORP.	馬路科技顧問股份有限公司	I0623
ROBURN COMPANY LTD.	勞朋企業有限公司	M0503
ROENG YIE INDUSTRIAL LTD.	榮憶實業有限公司	M1006
ROLLING INDUSTRIAL CO., LTD.	隆琳實業有限公司	I0331a
RONG YANG STEEL MOLD CO., LTD.	融揚鋼模工業有限公司	N0525a
ROTATECH INTERNATIONAL CORP.	旭春股份有限公司	I0727a
ROTOM MFG CO., LTD.	鑫名企業股份有限公司	N0005
RUBBERKINGDOM TECHNOLOGY CORP.	金安全科技股份有限公司	M1302
RUFF AUTOMOBILE TECHNIK CO., LTD.	尚格汽車國際有限公司	N1304
RUNG CHERNG SUSPENPARTS CO., LTD.	容成實業有限公司	N0602
S.C.G. INDUSTRY CO.,LTD	S.C.G. INDUSTRY CO.,LTD	L0822
SAN CHANG FA INDUSTRIAL CO., LTD.	盛昌發工業股份有限公司	J0603
SAN HO INDUSTRY INC.	三和工業股份有限公司	J0834
SAN YONG RUBBER CO., LTD.	聖融橡膠有限公司	N0227
SARPI ENTERPRISE SDN. BHD.	SARPI ENTERPRISE SDN. BHD.	L1423
SAXO PERFORMANCE PARTS SDN.BHD.	SAXO PERFORMANCE PARTS SDN.BHD.	L1118
SCAN TOP ENTERPRISE CO., LTD.	金頂實業有限公司	J0423a
SDING YUH INDUSTRY CO., LTD.	鼎昱實業有限公司	I0024
SEACO INTERNATIONAL CO., LTD.	時高國際有限公司	K1202
SEALED AIR TAIWAN LTD.	台灣希悅爾股份有限公司	I0531
SEDANKING AUTO ACCESSORIES INT'L CO., LTD.	捷登基汽配國際有限公司	N0013
SENPAIHO ENTERPRISE CO., LTD.	生百合企業有限公司	N0004
SHAFT ENTERPRISE CO., LTD.	洽孚企業股份有限公司	N0901a
SHARE WIN INDUSTRY CO., LTD.	誠允有限公司	N0820
SHARP ONE CO., LTD.	摩特立有限公司	M1409
SHIAN FU ENTERPRISE CO., LTD.	尚福企業股份有限公司	K0017
SHIDA TRADE CO., LTD.	士大貿易有限公司	J0234
SHIEY JOUNG ENTERPRISE CO., LTD.	協敬企業股份有限公司	I0305a
SHIH HSIANG AUTO PARTS CO., LTD.	世祥汽材製造廠股份有限公司	J1017a
SHIN CHIN INDUSTRIAL CO., LTD.	新進工業股份有限公司	K0422
SHIN HONG AUTO INDUSTRIAL CO., LTD.	欣宏車業有限公司	M1301
SHIN LI AUTO PARTS CO., LTD.	鑫立交通器材製造股份有限公司	K0927a
SHIN LI FOUNDRY LTD.	鑫立鑄造廠有限公司	J0703a

Exhibitors' List 參展商名單

COMPANY NAME	公司中文名稱	BOOTH NO. 攤位號碼
SHIN MEI VEHICLE PARTS CO., LTD.	楊昌實業有限公司	K1228
SHINETEC SEAL CO., LTD.	翔特橡膠工業股份有限公司	M1307
SHING KWN CORPORATION	星光企業有限公司	N1202
SHING SHING LONG INDUSTRIAL INC.	欣欣龍精密工業有限公司	I1104
SHINIEST INDUSTRIES, INC.	冠勉企業有限公司	M1226
SHIUH JI CO., LTD.	旭績有限公司	J0130
SHOU CHI INDUSTRIAL CO., LTD.	受記精機工業股份有限公司	I1322
SHOWA DENSO CO., LTD.	昭和電裝品有限公司	L2126
SHUAI NENG ENTERPRISE CO., LTD.	帥能企業有限公司	K0627
SHUANG FENG CO., LTD.	雙口企業有限公司	L2131
SHUN FAR SHOCK ABSORBERS ENT. CO., LTD.	順發避震器股份有限公司	J1324
SHUN SHING ENTERPRISE CO., LTD.	勳勝企業股份有限公司	N0624
SHUN YANG PLASTIC CO., LTD.	至陽塑膠工業股份有限公司	J1204
SHUN YUI INDUSTRIAL CO., LTD.	舜煜實業股份有限公司	I0013
SHUTER ENTERPRISE CO., LTD.	樹德企業股份有限公司	M0405
SHYANG CHYR ENTERPRISE CO., LTD.	翔馳企業有限公司	M0531a
SHYU FUU INDUSTRIAL CO., LTD.	徐府實業股份有限公司	N0513a
SICAN CO., LTD.	砂卡有限公司	M0220
SILVER'S INTERNATIONAL CO., LTD.	西維思國際有限公司	M1220
SIMON INDUSTRY CORP.	賽門工業股份有限公司	M2024
SIN TONG BRAKE CORPORATION	新東制動有限公司	K0021
SINDACO AUTOMOTIVE INDUSTRY CO., LTD.	志合交通工業股份有限公司	I1212
SING YUNG MACHINERY CO., LTD.	鑫榮機械工業股份有限公司	K0203
SINGFORM ENTERPRISE CO., LTD.	新澧企業股份有限公司	N0628
SINO-PACIFIC SOURCE ENTERPRISE CO., LTD.	工鼎有限公司	M1101
SINYIFENG TECHNOLOGY CO., LTD.	信益豐科技股份有限公司	M0104
SIRIUS LIGHT TECHNOLOGY CO., LTD.	南勝企業股份有限公司	K0610
SIROCCO IND. CO., LTD.	南晶實業有限公司	M0134
SKY TUNING CO., LTD.	奕榮金屬有限公司	N0028
SMART DESIGN TECHNOLOGY CO., LTD.	興聯科技股份有限公司	M0205
SOLAR TECHNOLOGY CORPORATION	台灣舒絡德科技股份有限公司	N0423a
SOLINK INTERNATIONAL MANUFACTURES CO., LTD.	首立國際有限公司	K0013
SOLTECHNOLOGY CO.LTD	SOLTECHNOLOGY CO.LTD	L1030
SONAR AUTO PARTS CO., LTD.	秀山交通器材股份有限公司	J0618
SONG WEI INDUSTRIAL FACTORY CO., LTD.	松隆實業廠有限公司	N1228
SOUN MIIN CO., LTD.	舜銘有限公司	N0027
SOUND WARE INDUSTRY CO., LTD.	良飛工業有限公司	M1023a
SPORTSMAN CORPORATION	能昌實業股份有限公司	M0826
SSI EXHAUST INDUSTRIAL CO., LTD.	昇海工業有限公司	M1230
STAR MATERIAL CO., LTD.	星材有限公司	M1332
STRONA INDUSTRIAL INC.	斯壯有限公司	N0701a
SUCTION INDUSTRIAL CO., LTD.	碩興工業股份有限公司	M0510
SUN A CHEN ENTERPRISE CO., LTD.	勝乙企業有限公司	I0910
SUN HOT INC.	向豪實業股份有限公司	J1229
SUN YI ENTERPRISE CO., LTD.	尚億企業有限公司	I0804
SUNDOZ CO., LTD.	互暢有限公司	I0703a
SUNMATCH INDUSTRIAL CO., LTD.	杉隆工業股份有限公司	M0208
SUNSHINE TECHNOLOGY CO., LTD.	晟祥電子有限公司	M1205
SUPER MASTER DEVELOPING CO., LTD.	騰立實業有限公司	M0406
SUPER TERRY TRADE CO., LTD.	輝林貿易有限公司	L2125
SUPERIOR AUTO ACCESSORIES CO LTD	SUPERIOR AUTO ACCESSORIES CO LTD	L1021
SUPERMAN MOTOR INDUSTRIAL LTD.	勝霸興業股份有限公司	I0630
SUSSEX AUTO PARTS LTD.	SUSSEX AUTO PARTS LTD.	L1326
SYNCO WIRE & CABLE CO., LTD.	新格電線電纜股份有限公司	K0526
SYUANEN ENTERPRISE CO., LTD.	玄恩企業有限公司	M0229
TA YEH AUTO ACCESSORIES CO., LTD.	大業汽車精品股份有限公司	M0108

COMPANY NAME	公司中文名稱	BOOTH NO. 攤位號碼
TACT CAST INDUSTRIAL CO., LTD.	振瀚企業有限公司	J0504
TAGAYAMA INDUSTRIAL CO., LTD.	互山股份有限公司	I0721a
TAI JEU POLYMER CHEMICAL CO., LTD.	臺久企業股份有限公司	M1010
TAI SING ELECTRIC IND. CO., LTD.	台興機電工業有限公司	L1429
TAIDEVELOP ID TECH CO., LTD.	啓益科技股份有限公司	I1405
TAIE UAN ENTERPRISE LIMITED	台員企業有限公司	I0499
TAIR WANG ENTERPRISE CO., LTD.	台旺企業有限公司	N0517a
TAIWAN BOR-CHUANN ENTERPRISE CO., LTD.	台灣柏釧企業股份有限公司	M0820
TAIWAN BRAKE TECHNOLOGY CORP.	鵬揚工業股份有限公司	J1118
TAIWAN DIHSHANG ENT. CO., LTD.	台灣帝鄉實業有限公司	K0027
TAIWAN GOLDEN QUALITY MOTOR TECHNOLOGY CO., LTD.	昌旺汽材工業股份有限公司	I0224
TAIWAN K-LITE INDUSTRY CO., LTD.	台灣科光實業有限公司	K1107
TAIWAN MITIN INDUSTRIAL CO., LTD.	台灣米京工業有限公司	N1204
TAIWAN NAME PLATE CO., LTD.	台灣銘板股份有限公司	I1306
TAIWAN PRECISION TRANSMISSION SOLUTIONS, INC.	臺灣快樂傳動工業股份有限公司	M1212
TAIWAN RACING PRODUCTS CO., LTD.	台瑞賽車精品有限公司	M0929a
TAIWAN RUBBER & ELASTOMER INDUSTRIES ASSOCIATION	台灣橡膠暨彈性體工業同業公會	I0017
TAIWAN TRANSER CORPORATION LTD.	展碩聯合科技股份有限公司	M1305
TAIWAN TRANSPORTATION VEHICLE MANUFACTURERS ASSOCIATION	台灣區車輛工業同業公會	I0016
TAKAMORI ENTERPRISE CO., LTD.	高森實業有限公司	M0419
TALE-I TRADING CO., LTD.	台益企業有限公司	J1232
TANKO ENTERPRISE CO., LTD.	天鋼事業股份有限公司	M0906
TAPER PRO INDUSTRIAL INC.	臺回聯合股份有限公司	N1124
TECHWELL INDUSTRIAL CO., LTD.	哲偉工業股份有限公司	M1132
TECNOPART INTERNATIONAL CO., LTD.	鉅磐國際有限公司	I0427a
TENACITY AUTO PARTS CO., LTD.	特耐第國際有限公司	J0826
TENDENCE CABLE CO., LTD.	霆達工業有限公司	M1316
T-GLOBAL TECHNOLOGY CO., LTD.	高柏科技有限公司	N0108
THE FINE INTERTRADE CO., LTD.	THE FINE INTERTRADE CO., LTD.	L0824
THE LEGEND	THE LEGEND	L1026
TIEN CHIEN ENTERPRISES CO., LTD.	天建企業有限公司	M0502
TIGER STEEL CO., LTD.	泰元鋼業股份有限公司	J1302
TING TENG ENTERPRISE CO., LTD.	鼎騰企業有限公司	K0124
TJB BEARINGS INC.	忠本實業有限公司	K0224
TJCC COMPRESSOR CO., LTD.	台灣吉西西有限公司	L1328
TMT AUTO INTERNATIONAL CO., LTD.	萬福通國際有限公司	J1303
TOMSUN RADIATOR MANUFACTURING CO., LTD.	東臣實業有限公司	K0428
TONG HONG AUTOMOBILE PARTS CO., LTD.	東豐交通工業股份有限公司	I0616
TONYCO GASKET MANUFACTURER CO., LTD.	千榮企業有限公司	J1005a
TOOL GUIDE INDUSTRIAL CO., LTD.	晉德興工業有限公司	L0132
TOP BLUE INDUSTRIAL CO., LTD.	尚蔚實業有限公司	J1230
TOP COLOUR FILM LTD.	東鏘工業股份有限公司	N0723a
TORNG DAH COMMUNICATION INDUSTRIAL CO., LTD.	同大交通工業有限公司	J1130
TOUCH AUTOMOTIVE PRODUCTS CO., LTD.	展麒科技有限公司	J1103
TOWER POPULAR INDUSTRIAL CO., LTD.	高傑工業股份有限公司	M0423
TRANSART GRAPHICS CO., LTD.	政伸企業股份有限公司	I1099
TRELLEBORG SEALING SOLUTIONS TAIWAN CO. LTD.	特瑞堡密封系統股份有限公司	I0431a
TRISCO TECHNOLOGY CORPORATION	德立斯科技股份有限公司	M0506
TRUCK BODY PARTS IND. CO., LTD.	嘉緯工業股份有限公司	K0415a
TRUE-FAME CO., LTD.	出名有限公司	M1401
TSO RACING CO., LTD.	寧豪企業股份有限公司	N1027
TSU YUN SEN CORPORATION	竹永盛有限公司	I0227
TSUN TIEN EQUIPMENTS CO., LTD.	竣天企業有限公司	M1234
TUESDAY ENTERPRISE CO., LTD.	利到創新科技股份有限公司	M0130
TW RACING PARTS INC.	琦玉國際有限公司	J0608
TWRBA INTERNATIONAL CORPORATION	台賓國際股份有限公司	M0409

Exhibitors' List 參展商名單

COMPANY NAME	公司中文名稱	BOOTH NO. 攤位號碼
TZE LOH ENTERPRISE CO., LTD.	之樂實業有限公司	L1232
TZER LI ENTERPRISE CO., LTD.	澤利實業有限公司	K0307a
TZUNG JIN CO., LTD.	宗晉股份有限公司	L2144
UIL FU AUTOPARTS INDUSTRY CO., LTD.	宥富企業股份有限公司	K1108
U-LONG CO., LTD.	優融行有限公司	L2151
ULTIMATE ENTERPRISE CO., LTD.	昇科企業有限公司	N0218
UNI AUTO PARTS MANUFACTURE CO., LTD.	友聯車材製造股份有限公司	I1305
UNICAPE AUTO PARTS CO., LTD.	元閣有限公司	K0019
UNIK WORLD IND. CO., LTD.	已久工業股份有限公司	M0630
UNION JECK MACHINE WORKS CO., LTD.	委萩股份有限公司	J1010
UNION STAR & CO., LTD.	掬星有限公司	M0331a
UNITED CAR STUDIO	聯結汽車有限公司	N1120
UNITED DISTRIBUTORS CO., LTD.	聖萬有企業有限公司	L1132
UNITYCOON CO., LTD.	親元企業有限公司	N0802
USTEK CO., LTD.	豫秀科技有限公司	I0003
UTILI INDUSTRIAL CO., LTD.	有志產業股份有限公司	N0008
VALENS COMPANY LIMITED	威菴股份有限公司	K1015a
VEISE(HK) ELECTRONICS CO., LTD.	VEISE(HK) ELECTRONICS CO., LTD.	L1322
VESPAK INDUSTRIAL CO., LTD.	泰威工業有限公司	L1032
VIEW MAX INDUSTRIAL CO., LTD.	豐華交通工業股份有限公司	J0412
VOLX BUSINESS SOFTWARE INC.	方象國際有限公司	K0015
V-TECH AUTO PARTS INDUSTRY CORPORATION	威特實業股份有限公司	K1419
VTECH MOTOR CO., LTD.	維特馬達股份有限公司	I0524
WAH SENG INDUSTRY SDN BHD	WAH SENG INDUSTRY SDN BHD	L1029
WALTER PISTON CO., LTD.	昱昌國際企業有限公司	K1225
WAN HENES INDUSTRIAL CO., LTD.	萬恆實業股份有限公司	K1111
WANT WIN PRECISION CO., LTD.	耀滢精密股份有限公司	M1333
WATER KING AUTO PARTS INCORPORATION	華慶水箱工業股份有限公司	J1129
WAY & WAY INT'L CORP.	崑海衛國際股份有限公司	M0626
WEI CHI INTERNATION DEVELOPMENT CO., LTD.	威智國際開發股份有限公司	N0204
WEI LIANG POWER WINDOW ENTERPRISE CO., LTD.	唯亮企業有限公司	K0421a
WEI YU PRINTING CO., LTD.	緯裕印刷有限公司	M1405
WEICON GMBH & CO. KG	WEICON GMBH & CO. KG	L1028
WEITUO INDUSTRIAL CO., LTD.	韋特工業有限公司	N0222
WELL OIL SEAL INDUSTRIAL CO., LTD.	偉昌油封工業股份有限公司	M1403
WELL RUN TECHNOLOGY CO., LTD.	崑隆科技股份有限公司	M0225
WELL-TECH ELECTRIC CO., LTD.	寬維科技電機有限公司	J0602
WE'RE TOP CORP.	貝爾適國際有限公司	J0329a
WHY WAIT MACHINERY CO., LTD.	樺偉機械有限公司	M1109
WIN CHANCE METAL CO., LTD.	鈞成金屬股份有限公司	N0009
WINNING IND. CO., LTD.	穩盈興業股份有限公司	K0912
WON MOTORS KOREA CO., LTD.	WON MOTORS KOREA CO., LTD.	L1125
WORLD WILD ENTERPRISE CO., LTD.	世野交通器材股份有限公司	K0223
XU FENG INDUSTRIAL CO., LTD.	徐烽實業有限公司	N0007
YACENTER ELECTRIC CO., LTD.	亞生特電業股份有限公司	I0022
YANG MIN ENTERPRISE CORP.	陽受企業股份有限公司	N1013
YANG SING PRECISION CO., LTD.	楊鑫精機有限公司	J0933a
YAO CHUAN ENTERPRISE CO., LTD.	堯銓實業有限公司	M0902
YAR JANG INDUSTRIAL CO., LTD.	亞璋工業股份有限公司	K0830
YAR TON ENTERPRISE CO., LTD.	雅同企業有限公司	K0604
YAU YOUNG AUTO PARTS IND. CO., LTD.	耀陽實業有限公司	K1327
YEEU CHANG ENTERPRISE CO., LTD.	昱昌企業有限公司	K0628
YELLOWSPED RACING CO., LTD.	勞倫斯貿易有限公司	N1314
YEONG CHERNG RUBBER CO.	永承橡膠企業社	M2026
YEONG LONG AIR HYDRAULIC COS., LTD.	永隆空油壓機械有限公司	M0435
YEONG TON INDUSTRIAL CO., LTD.	詠統工業股份有限公司	M0236

COMPANY NAME	公司中文名稱	BOOTH NO. 攤位號碼
YEOU GHI INDUSTRY CO., LTD.	友基工業股份有限公司	I1231
YET CHANG MOBILE GOODS CO., LTD.	亞錫汽車用品股份有限公司	N1403
YEU YUEH ENTERPRISE CO., LTD.	宇昱實業股份有限公司	N0010
YI GUAN PRECISION CO., LTD.	煜冠精密有限公司	I0699a
YI JIN ENTERPRISE CO., LTD.	易旌企業有限公司	M0106
YI TORNG ENTERPRISE CO., LTD.	怡同企業有限公司	M0203
YIE KUANG ENTERPRISE CO., LTD.	億Y企業有限公司	I0530
YIH DAR TECHNOLOGIES CO., LTD.	億達科技股份有限公司	I1227
YIH FENG INDUSTRIAL CO., LTD.	億豐金屬工業股份有限公司	I0830
YIHPORN ENTERPRISE CO., LTD.	鎰鵬企業有限公司	K0522
YIH-TAIR INDUSTRIAL CO., LTD.	謐台工業股份有限公司	I1326
YI-JEONG INDUSTRIAL CO., LTD.	宜炅工業股份有限公司	I0327a
YI-LIN MOTOR PARTS CO., LTD.	宜霖交通器材股份有限公司	J1332
YING GUAN ENTERPRISE CO.	盈冠企業社	K1401
YING PAIO ENTERPRISE CO., LTD.	營標企業有限公司	M0212
YIOU GUAN OPTOTECH CO., LTD.	佑冠光電科技股份有限公司	I0122
YOKOMA AUTO CO., LTD.	優可國際有限公司	M1204
YON-FONG MACHINERY CO., LTD.	永豐機械有限公司	M1105
YONG CHENG FENG ELECTRONICS CO., LTD.	永澄豐科技有限公司	I1103
YONG CHIANG PISTONS CO., LTD.	詠翔工業股份有限公司	J0505
YONG HONG IND. CO., LTD.	詠鴻工業股份有限公司	L2143
YOU-DA PRECISION ENTERPRISE CO., LTD.	佑達精密企業有限公司	I1128
YOUNG SHINE ELECTRIC CO., LTD.	湧盛電機股份有限公司	J0323a
YOW CHUNG CARBON CO., LTD.	祐春炭素有限公司	L1228
YOW JUNG ENTERPRISE CO., LTD.	右忠企業股份有限公司	J1224
YSA AUTO ACCESSORIES CO., LTD.	永昇汽車百貨有限公司	M0435a
YU CHUNG CHI ENTERPRISE CO., LTD.	育宗其實業有限公司	L2142
YU YUAN INDUSTRIAL CO., LTD.	禹源企業有限公司	K0826
YUAN CHERNG INDUSTRY CO., LTD.	元成工業股份有限公司	J0901a
YUAN RONG AUTO PARTS CO., LTD.	遠榮汽車材料有限公司	I1025a
YUAN TSU PRECISION CO., LTD.	元資精密股份有限公司	M1107
YUAN YIO INDUSTRIAL CO., LTD.	元佑國際企業有限公司	J1025a
YUE TAY ENTERPRISE CO, LTD.	裕太實業有限公司	M1328
YUEH JYH METAL INDUSTRIAL CO., LTD.	岳志企業有限公司	I1421
YUHOLI CO., LTD.	侑和利有限公司	I0899a
YUN HUNG BUSINESS CO., LTD.	裕鴻興業股份有限公司	M1304
YUNG TA ENTERPRISE CO., LTD.	勇大實業有限公司	I0200
YU-TO AUTOMOTIVE PARTS CO., LTD.	昱多交通器材有限公司	I1116
ZAGE TURBOSYSTEM INC.	中勝國際股份有限公司	K0528
ZANY MATERIALS TECHNOLOGY LTD.	全敏尖端材料科技股份有限公司	N0521a
ZEALIO ELECTRONICS CO., LTD.	智佳電子股份有限公司	N0016
ZENITH TROOP INDUSTRIAL CO., LTD.	善統工業股份有限公司	I0822
ZHANG LONG TRADING CO., LTD.	章龍貿易有限公司	I0999a
ZHENG YUE ENTERPRISE CO., LTD.	鉦越企業有限公司	N1028
ZHI FONG CABLES INDUSTRIAL CO., LTD.	吉豐導線工業股份有限公司	K1423
ZI-HE CO., LTD.	滋賀有限公司	M1231
ZING CHANG CO., LTD.	景章實業工廠	L2129
ZONE KING INDUSTRIAL CO., LTD.	榮晉工業股份有限公司	M0607
ZUNG SUNG ENTERPRISE CO., LTD.	積順企業有限公司	M1102
ZUO HUANG DESIGN PRODUCT DEVELOPMENT CO., LTD.	佐皇產品開發有限公司	M1120

Exhibitors' List 參展商名單

Cross-Strait Auto Parts Show 海峽兩岸汽車零配件暨車用電子展

COMPANY NAME	公司中文名稱	BOOTH NO. 攤位號碼
AUTEL INTELLIGENT TECHNOLOGY CORP., LTD.	深圳市道通科技股份有限公司	L1214
BEIJING MIKROUNA MECH. TECH. CO., LTD.	北京米開羅那機電技術有限責任公司	L1305
CHANGCHUN BOCHAO AUTOMOTIVE PARTS CO., LTD.	長春博超汽車零部件股份有限公司	L1405
CHANGZHOU DINGLIANG VEHICLE ACCESSORIES CO., LTD.	常州市鼎亮車輛配件有限公司	L0015
CHANGZHOU DOOWON AUTOMOBILE ELECTRIC-MOTOR CO.,LTD.	常州門源汽車電器製造有限公司	L0020
CHANGZHOU HANSION AUTO PARTS CO., LTD.	常州市瀚翔汽車部件有限公司	L1213
CHANGZHOU HONGLILAI AUTOLAMP CO.,LTD.	常州鴻利來燈飾有限公司	L1011
CHANGZHOU HONGSHENG MACHINE FITTINGS FACTORY	常州市武進湖塘鴻盛機械配件廠	L1215
CHANGZHOU MEIGAO PLASTICS CO., LTD.	常州美高塑件有限公司	L1001
CHANGZHOU PENGXIANG AUTOMOBILE	常州市鵬翔汽車裝飾件廠	L1014
CHANGZHOU SMK TRADING CO., LTD.	常州艾思美科國際貿易有限公司	L1005
CHANGZHOU WENQI VEHICLE ACCESSORIES FACTORY	常州聞琪車輛部件廠	L0908
CHANGZHOU YONGQING AUTO SPARE PARTS CO., LTD.	常州市永慶車輛配件有限公司	L0021
CHINA XIA PU HUA WEI MECHANICAL ELECTRICITY CO.,LTD.	福建省霞浦華威機電有限公司	L1206
CHIPING XINFU ALUMINOUS PRODUCT CO., LTD.	莊平信發鋁製品有限公司	L1310
CHONG QING FENG HAO IMPORT AND EXPORT CO., LTD.	重慶豐鎬進出口有限公司	L0808
DANYANG HONGFENG PLASTICS CO., LTD.	丹陽市紅峰塑業有限公司	L1409
DANYANG HONGJIANG ELECTRIC CO., LTD.	丹陽市洪江電器有限公司	L1211
DONGGUAN RICHTEK ELECTRONICS CO., LTD.	東莞瑞科電子科技股份有限公司	L0904
DONGYING XINYI AUTO FITTING CO., LTD.	東營信義汽車配件有限公司	L1013
FOSHAN G&K AUTO LIGHTING CO., LTD.	佛山市高登金德汽車照明科技有限公司	L0024
FUSHIN AUTO PARTS CO., LTD.	昆山二啟福興汽車配件有限公司	L0025
FUZHOU KORBOR MACHINERY CO., LTD.	福州精邦機械有限公司	L1212
GENCH ENGINE VALVE CO., LTD.	玉環正祺動力機械有限公司	L1303
GSP AUTOMOTIVE GROUP WENZHOU CO., LTD.	溫州市冠盛汽車零部件集團股份有限公司	L1415
GUANGDONG LFF TECHNOLOGY CO., LTD.	廣東小飛將科技有限公司	L0016
GUANGDONG NEW VISION FILM TECHNOLOGY CO., LTD.	廣東新視野薄膜有限公司	L1112
GUANGZHOU CHIMING ELECTRONIC TECHNOLOGY CO., LTD.	廣州馳銘電子有限公司	L1407
GUANGZHOU EAGLE ELECTRONIC TECHNOLOGY CO., LTD.	廣州市鷹歌電子科技有限公司	L0019
GUANGZHOU HIMA LIGHTING TECHNICAL CO., LTD.	廣州市喜瑪照明科技有限公司	L1113
GUANGZHOU JUNTU AUTO ACCESSORIES CO., LTD.	廣州駿途汽車用品有限公司	L1209
GUANGZHOU NEW VIEW ELECTRICAL & LIGHTING CO., LTD.	廣東紐威光電科技有限公司	L0912
GUANGZHOU RAYTON LIGHTING TECHNOLOGY CO., LTD.	廣州市雷騰照明科技有限公司	L0028
GUANGZHOU SANMAK LIGHTING CO., LTD.	廣州市三錦照明電器有限公司	L1110
HANG ZHOU GOLDEN SUN AUTOPARTS CO., LTD.	杭州金日汽車零部件有限公司	L0901
HANGZHOU YONGLI FRICTION MATERIAL CO., LTD.	杭州永利摩擦材料有限公司	L0812
HANMA COMPANY LIMITED	廣州汗馬電子科技有限公司	L1002
HEBEI JIUJIU MECHANICAL ELECTRICAL CO., LTD.	河北久久機電有限公司	L1401
HEJIAN ADAIR AUTOMOBILE PARTS CO., LTD.	河間市亞代爾汽車零部件有限公司	L0906
ILIGHT LTD	廣州九加一電子科技有限公司	L1103
JIANGSU HAISHI AUTOMOTIVE COMPONENTS CO., LTD.	江蘇海獅汽車部件有限公司	L0914
JIANGSU LINGRUI AUTO ACCESSORIES MANUFACTURING CO., LTD.	江蘇凌銳汽車用品製造有限公司	L1009
JIANGXI SUDA AUTOMOBILE BEARING CO., LTD.	江西省蘇達軸瓦有限公司	L1304
JIXING SHUNGUANG MACHANICAL EQUIPMENT CO., LTD.	嘉興市舜廣機械設備有限公司	L0806
JINTAN DEBO SEAL TECHNOLOGY CO., LTD.	金壇市德博密封技術有限公司	L1309
JUJIANG POWER TECHNOLOGY CO., LTD.	巨江電源科技有限公司	L0017
NINGBO AUMA ELECTRIC TECHNOLOGY CO., LTD.	寧波奧馬電器科技有限公司	L1413
NINGBO AUTO-ENGINE SPARE PARTS CO., LTD.	寧波奧特英基汽車部件股份有限公司	L0905
NINGBO HENGTE AUTOMOBILE PARTS CO.,LTD	寧波恒特汽車零部件有限公司	L1007
RUI'AN ZHAORI AUTO PARTS CO., LTD.	瑞安市朝日汽車部件有限公司	L1311
RUIAN BENTAI CAR ACCESSORIES CO., LTD.	瑞安市奔泰汽車部件有限公司	L1216
RUIAN CHANGRONG WINDOW REGULATOR CO., LTD.	瑞安市昌榮升降機械配件有限公司	L1111
RUIAN CITY QIANCHUAN AUTO-ACCESSORIES CO., LTD.	瑞安市乾川汽車附件有限公司	L0903
RUIAN CITY YANGYU MOTOR VEHICLE PARTS CO., LTD.	瑞安市陽宇機動車零部件有限公司	L1114
RUIAN COP IMP&EXP TRADE CO., LTD.	瑞安市科普進出口貿易有限公司	L1207
RUIAN HONGDI AUTOMOBILE PARTS CO., LTD.	瑞安市弘迪汽車零部件有限公司	L1313

COMPANY NAME	公司中文名稱	BOOTH NO. 攤位號碼
RUIAN JINGGUI CAR ACCESSORY CO., LTD.	瑞安市晶貴汽車用品製造有限公司	L1102
RUIAN JINGJIA AUTO PARTS CO., LTD.	瑞安市晶佳車業有限公司	L1108
RUIAN KEDE ELECTRONIC TECHNOLOGY CO., LTD.	瑞安市科德電子科技有限公司	L0022
RUIAN OUTIAN AUTOMOBILE PARTS CO., LTD.	瑞安市歐田汽車零部件有限公司	L1202
RUIAN QIANGDA MACHINERY CO., LTD.	瑞安市強大機車部件有限公司	L1104
RUIAN QIANGXING AUTO PARTS CO., LTD.	瑞安市強興汽車零部件有限公司	L0027
RUIAN SUNSHINE CARBURETOR CO., LTD.	瑞安市陽光化油器有限公司	L1210
RUIAN TIAN'OU AUTOMOBILE PARTS CO., LTD.	瑞安市天歐機車部件有限公司	L1109
RUIAN WANTAI AUTO ELECTRIC APPLIANCE CO., LTD.	瑞安市萬泰汽車電器有限公司	L0810
SAMMOON LIGHTING & ELECTRICAL CO., LTD.	三日照明電器有限公司	L1116
SHENZHEN LEAGEND OPTOELECTRONICS CO., LTD.	深圳市勵駿光電有限公司	L0018
SHENZHEN WATT AUTO ELECTRICAL CO., LTD.	深圳市華田汽車電器有限公司	L0902
SHENZHEN YANTEK ELECTRONIC TECHNOLOGY CO., LTD.	深圳市研德電子科技有限公司	L1302
STONKAM CO., LTD.	廣州敏視數碼科技有限公司	L0802
TAIZHOU UNION FORGING TRADE CO., LTD.	台州聯鍛貿易有限公司	L0026
TAIZHOU XIANGQING AUTO PARTS INDUSTRY CO., LTD.	台州向慶汽車配件工業有限公司	L1307
TIANCHANG CYLINDER HEAD CO., LTD.	天長缸蓋有限公司	L1003
WEIZHUO ENTERPRISE CO., LTD.	威卓企業有限公司	L1312
WENZHOU BAIAN AUTO PARTS CO., LTD.	溫州百岸汽車零部件有限公司	L0907
WENZHOU BATON ELECTRONIC TECHNOLOGY CO., LTD.	溫州巴騰電子科技有限公司	L1205
WENZHOU BONAI AUTO RADIATOR CO., LTD.	溫州市博耐汽車散熱器有限公司	L1301
WENZHOU FARYEA AUTO PARTS CO., LTD.	溫州華誼汽車配件有限公司	L0910
WENZHOU HOYA IMP.&EXP. TRADING CO., LTD.	溫州好亞進出口貿易有限公司	L1006
WENZHOU KEDA AUTOMOBILE BEARING CO., LTD.	溫州科達汽車軸瓦有限公司	L1306
WENZHOU PETURS AUTO PARTS CO., LTD.	溫州市彼得汽車部件有限公司	L1106
WENZHOU ZHUGE AUTOMOTIVE PART CO., LTD.	溫州市諸葛汽車配件有限公司	L0023
WINJET BRIGHT AUTO LIGHTING LTD	廣東威捷極光汽車燈具有限公司	L0814
XIANGYANG HENGDE AUTO PARTS CO., LTD.	襄陽恒德汽車配件有限公司	L1403
YUHUAN JINAO FENG MACHINERY CO., LTD.	玉環金奧豐機械有限公司	L1107
YUYAO HENGWEI HOSE CLAMP CO., LTD.	余姚市恒威卡箍有限公司	L1315
YUYAO HENGWEI PLASTIC CO., LTD.	余姚市恒威塑膠製品有限公司	L1308
ZHEJIANG CHITIAN RADIATOR MANUFACTURE CO., LTD.	浙江馳田散熱器製造有限公司	L0909
ZHEJIANG FENGRILING FILTERS MANUFACTURE CO., LTD.	浙江豐日菱濾清器製造有限公司	L1008
ZHEJIANG JUJIU HUB CO., LTD.	浙江巨久輪轂有限公司	L1010
ZHEJIANG OUYADI AUTOMOBILE AIR-CONDITIONER CO., LTD.	浙江歐亞迪汽車空調器有限公司	L1204
ZHEJIANG PNH AUTO PARTS CO., LTD.	浙江品超汽車零部件有限公司	L1201
ZHEJIANG WANHAO MOULD&PLASTIC CO., LTD.	浙江萬豪模塑有限公司	L0911
ZHEJIANG ZHENG TIAN ELECTRIC MANUFACTURING CO., LTD.	浙江正田電機製造有限公司	L1105
ZHEJIANG ZIJINGANG RUBBER BELT CO., LTD.	浙江紫金港膠帶有限公司	L1208
ZHONGSHAN AOKAI AUTO PARTS MANUFACTURING CO., LTD.	中山市澳凱汽車用品製造有限公司	L1101
ZHONGSHAN VICTOR ELECTRONICS CO., LTD.	廣東菲柯特電子科技有限公司	L1411

AutoTronics Taipei 台北國際車用電子展

COMPANY NAME	公司中文名稱	BOOTH NO. 攤位號碼
DIGIMAX INNOVATIVE PRODUCTS LTD.	元勳國際股份有限公司	A0217
WIN FAR TECHNOLOGY CO., LTD.	源發科技股份有限公司	A0217a
FANTASTECH CORPORATION LTD.	欣華揚科技股份有限公司	A0219a
POWERTRONICS CO., LTD.	普詮電子股份有限公司	A0221
KNOWLEDGE LAB	智庫資訊社	A0221a
FACETS PRODUCT DESIGN & DEVELOPMENT LTD.	費西產品設計研發有限公司	A0223
RADIOTEK CORPORATION	宇宏企業股份有限公司	A0225
HENG TUNG YI INTERNATIONAL TRADE CO., LTD.	恆動一國際貿易有限公司	A0227
P.S.I. LED APPLIED SCIENCES LTD.	捷珞米光電科技有限公司	A0233
LEZI ENTERPRISE CO., LTD.	樂子企業有限公司	A0233a
MATCH CONNECTOR INDUSTRIAL CO., LTD.	東億連接器工業有限公司	A0235
TAIWAN ELECTRICAL AND ELECTRONIC MANUFACTURERS' ASSOCIATION	台灣區電機電子工業同業公會	A0325

AutoTronics Taipei 台北國際車用電子展

COMPANY NAME	公司中文名稱	BOOTH NO. 攤位號碼
ADVANCED VEHICLE ELECTRONIC TECHNOLOGY CO., LTD.	華麗科技股份有限公司	L0302
AIMMET INDUSTRIAL CO., LTD.	祥峰實業股份有限公司	L0729a
AKER TECHNOLOGY CO., LTD.	安碁科技股份有限公司	L0207a
ALITEAM INC.	亞立田股份有限公司	L0611a
APEX PRECISION TECHNOLOGY CORP.	鋸鋼精密科技股份有限公司	L0710
ARACER SPEEDTEK INC.	艾銳斯動力科技有限公司	L0701
ARGUS SECURITY CORPORATION	揚潤企業股份有限公司	L0418
ASIAN EAST TECHNOLOGY CO., LTD.	亞東科技股份有限公司	L0006
ASIATIC FIBER CORPORATION	豪紳纖維科技股份有限公司	L0527
ASPIRIT ENTERPRISE, INC.	連承企業股份有限公司	L0427
ASUKA AUTOTRONICS INC.	飛鳥半導體股份有限公司	L0004
ATBS TECHNOLOGY CO., LTD.	景睿科技股份有限公司	L0405a
AUTOEQUIPS TECH CO., LTD.	惟享科技有限公司	L0701a
CALAIS ELECTRONIC TECHNOLOGY CO., LTD.	CALAIS ELECTRONIC TECHNOLOGY CO., LTD	L0229
CALIN TECHNOLOGY CO., LTD.	佳凌科技股份有限公司	L0014
CARAVISION TECHNOLOGY INC.	車威視科技股份有限公司	L0423
CHINESE TAIPEI ELECTRONIC COMPONENTS CERTIFICATION BOARD	中華民國電子零件認證委員會	L0528
CHUAN JIEEN ENTERPRISE CO., LTD.	川淺企業股份有限公司	L0328
DONGJIN TECHNOLOGY ENTERPRISE CO., LTD.	東金科技企業有限公司	L0502
EASO STEREO CO., LTD.	艾梭企業股份有限公司	L0008
ECARTOOL CO., LTD.	茂倫科技有限公司	L0607a
ECEN ELECTRONICS CO., LTD.	原盛電子股份有限公司	L0508
E-LEAD ELECTRONIC CO., LTD.	怡利電子工業股份有限公司	L0110
EVERFOCUS ELECTRONICS CORPORATION	慧友電子股份有限公司	L0705a
EVERPRECISION TECH CO., LTD.	禾宇精密科技股份有限公司	L0201a
EVERRISING MARKETING CORPORATION	長揚國際行銷股份有限公司	L0301
EVERWIDE CHEMICAL CO.	永寬化學股份有限公司	L0402
EZBOND CHEMICAL CO., LTD.	群固企業有限公司	L0627
F TIME TECHNOLOGY INDUSTRIAL CO., LTD.	葵谷科技實業有限公司	L0007
FORTUNE TELL CO., LTD.	兆島企業有限公司	L0723
FUZETEC TECHNOLOGY CO., LTD.	富致科技股份有限公司	L0001
GENERAL INTEGRATION TECHNOLOGY CO., LTD.	通業技研股份有限公司	L0126
GI FAR TECHNOLOGY CO., LTD.	晶發科技股份有限公司	L0005
GOOD WILL INSTRUMENT CO., LTD.	固緯電子實業股份有限公司	L0512
HENGHAO TECHNOLOGY CO., LTD.	恆顛科技股份有限公司	L0430
HENKEL TAIWAN LTD.	台灣漢高股份有限公司	L0106
HER SHENG HSING ELECTRICAL CONTACTS CO., LTD.	和聖興貴金屬股份有限公司	L0530
IC NEXUS CO., LTD.	冠宇國際電子股份有限公司	L0605a
ICHIA TECHNOLOGIES, INC.	毅嘉科技股份有限公司	L0723a
INFINEON TECHNOLOGIES TAIWAN CO., LTD.	台灣英飛凌科技股份有限公司	L0102
JET OPTO ELECTRONICS CO., LTD.	凱銳光電股份有限公司	L0409a
JJ INTERNATIONAL PARTNERSHIP CO.	泰鈺國際有限公司	L0613a
JOHNSON COMPONENTS & EQUIPMENTS CO., LTD.	積中盛股份有限公司	L0529
JOSEFINA PAN PACIFIC LIMITED	瑪豐股份有限公司	L0010
KAI SUH SUH ENTERPRISE CO., LTD.	凱士士企業股份有限公司	L0218
KEYSIGHT TECHNOLOGIES	台灣是德科技股份有限公司	L0523
LA MIEUX PRODUCTS, LTD.	柔洋股份有限公司	L0205a
LIGHTSPEED INTERNATIONAL CO.	喜海有限公司	L0002
LINKCHAMP CO., LTD.	林昌電子科技股份有限公司	L0518
MACADAM CORPORATION	麥克亞當企業股份有限公司	L0505
MASTER SUN INTERNATIONAL LIMITED	MASTER SUN INTERNATIONAL LIMITED	L0130
MICROPORT COMPUTER ELECTRONICS INC.	標高電子股份有限公司	L0011
MOBILETRON ELECTRONICS CO., LTD.	車王電子股份有限公司	L0311
PHOTIC ELECTRONICS CO., LTD.	峰鼎電子股份有限公司	L0717a
POWERTRONICS CO., LTD.	普詮電子股份有限公司	L0506
PROLIGHT OPTO TECHNOLOGY CORP., LTD.	葳天科技股份有限公司	L0601

COMPANY NAME	公司中文名稱	BOOTH NO. 攤位號碼
PUNCH VIDEO INC.	登隆光電股份有限公司	L0428
RADAR ELECTRONICS CO., LTD.	磊達實業有限公司	L0709
RENESAS ELECTRONICS TAIWAN CO., LTD.	台灣瑞薩電子股份有限公司	L0118
ROSENBERGER (H.K.) CO., LTD.	ROSENBERGER (H.K.) CO., LTD.	L0826
RUTER ELASTOMER CO., LTD.	謙邑科技股份有限公司	L0013
SHA YANG YE INDUSTRIAL CO., LTD.	祥儀企業股份有限公司	L0305
SHENG TENG ELECTRON INTERNATIONAL CO., LTD.	盛籐企業股份有限公司	L0308
SHINING BLICK ENTERPRISES CO., LTD.	毓豪企業股份有限公司	L0705
SIL-MORE INDUSTRIAL LTD.	喬越實業有限公司	L0601a
SONG CHUAN PRECISION CO., LTD.	松川精密股份有限公司	L0720
SPRING BEE INTERNATIONAL CO., LTD.	廣銓股份有限公司	L0003
SUNLIKE DISPLAY TECH. CORP.	上靖光電股份有限公司	L0309
SYSGRATION LTD.	系統電子工業股份有限公司	L0324
TAICHY TECHNOLOGY LTD.	泰琪科技股份有限公司	L0621
TAI-SAW TECHNOLOGY CO., LTD.	台灣嘉碩科技股份有限公司	L0522
TAIWAN AUTOTRONICS COLLABORATIVE ALLIANCE, TACA	台灣汽車電子產業聯盟 (電電公會)	L0719
TAIWAN HWAN YI PRECISION IND. CO., LTD.	煌益精密工業股份有限公司	L0429
TANG YANG DIES CO., LTD.	唐揚模具股份有限公司	L0618
TECH SEED ENTERPRISE CO., LTD.	德靈實業股份有限公司	L0228
TECH-CAST MFG. CORP.	德聿佳工業股份有限公司	L0711
TELESYSTEM ELECTRONIC ENTERPRISE CO., LTD.	探取電子實業有限公司	L0012
TENMARS ELECTRONICS CO., LTD.	世駿電子股份有限公司	L0526
TESOR PLUS CORP.	頡英股份有限公司	L0722
TINTABLE KIBING CO., LTD.	泰特博旗濱股份有限公司	L0629
TOP QUALITY AUTO ELECTRIC PRODUCTS CO., LTD.	乾輝企業有限公司	L0424
VIBRATION SOURCE TECHNOLOGY CO., LTD.	振儀科技股份有限公司	L0625
VISION AUTOMOBILE ELECTRONICS INDUSTRIAL CO., LTD.	經昌汽車電子工業股份有限公司	L0714
VSS ENGINE MANAGEMENT SYSTEM CO., LTD.	程翔興業有限公司	L0225
WEI CHI ENERGY HIGH-TECH CO., LTD.	偉馳能源高科技股份有限公司	L0501
WELL BUYING INDUSTRIAL CO., LTD.	雄美企業有限公司	L0630
WHETRON ELECTRONICS CO., LTD.	輝創電子股份有限公司	L0318
YI CHANG HSIANG INDUSTRIAL CO., LTD.	億昶祥工業股份有限公司	L0327
YOMURA TECHNOLOGIES INC.	員全股份有限公司	L0624
YONG SHENG AUTOMOTIVE ELECTRONIC CO., LTD.	永盛車電股份有限公司	L0401a
YUAN LINE INDUSTRIES CO., LTD.	元琳實業有限公司	L0306
YUHSUN TECHNOLOGY CORPORATION	宥動科技有限公司	L0009

EV TAIWAN 台灣國際電動車展

COMPANY NAME	公司中文名稱	BOOTH NO. 攤位號碼
ACEWELL INTERNATIONAL CO., LTD.	億昇電子有限公司	D0519a
ADLEE POWERONIC CO., LTD.	愛德利科技股份有限公司	D0215a
AHAMANI EV TECHNOLOGY CO., LTD.	其易電動車科技股份有限公司	D0209a
ALL WIN GREEN POWER TECHNOLOGY CORP.	皆盈綠動能科技股份有限公司	D0301a
ANNREN INTERNATIONAL CO., LTD.	安仁國際股份有限公司	D0205a
ARBIN CORPORATION	ARBIN CORPORATION	D0817a
AVC INDUSTRIAL CORP.	全冠企業有限公司	D0515a
AVERTRONICS INC.	映興電子股份有限公司	D0402
BEI LI ELECTRIC MOTION ENTERPRISE CO., LTD.	貝力科技實業有限公司	D0219a
BETTEREY ENERGY TECHNOLOGY CO., INC.	倍特利能源科技股份有限公司	D0612
CHANG HONG ENERGY TECHNOLOGY CO., LTD.	長泓能源科技股份有限公司	D0705a
CHEN CHI AUTOMATION CORP.	誠企企業股份有限公司	D0715a
CHEN TECH ELECTRIC MFG. CO., LTD.	承德科技股份有限公司	D0609a
CHENG CHANG MACHINE ELECTRONIC CORP.	晟昌機電股份有限公司	D0707a
CHIN HONG BATTERYCHARGER CO., LTD.	進煌實業有限公司	D0508
CHUMPO ECO-TECH CO., LTD.	冠品綠能科技股份有限公司	D0206
DIBAR TECHNOLOGY CO., LTD.	帝霸興業股份有限公司	D0204
DON HO CO., LTD.	唐和股份有限公司	D0615a
DOUBLE HERO TECH INCORPORATED CO.	圓懋科技股份有限公司	D0201a
FORTUNE ELECTRIC CO., LTD.	華城電機股份有限公司	D0411a
FUKUTA ELECTRIC & MACHINERY CO., LTD.	富田電機股份有限公司	D0501a
GMET MFG PROCESSES CO., LTD.	銀荷光電股份有限公司	D0305a
GREEN HYDROTEC, INC.	碧氫科技開發股份有限公司	D0720
GT CONTACT CO., LTD.	昴連科技股份有限公司	D0404
HOU INTERNATIONAL CO., LTD.	鷹揚貿易有限公司	D0516
HPB MOTION CONTROL CO., LTD.	睿旭企業有限公司	D0511a
HSUAN YEN ELECTRONICS INTERNATIONAL CO., LTD.	玄燕電子國際有限公司	D0406
ITECH ELECTRONIC CO., LTD.	愛德克斯電子股份有限公司	D0606
KENTFA ADVANCED TECHNOLOGY CORP.	見發先進科技股份有限公司	D0317a
KUANN DAH INDUSTRY CO., LTD.	鑛達工業有限公司	D0315a
LUYANG TECHNOLOGY CO., LTD.	如陽科技股份有限公司	D0719a
LYSSEN ENTERPRISE CO., LTD.	鍊勝企業股份有限公司	D0401a
MASTERHOLD INT'L CO., LTD.	非凡能源科技股份有限公司	D0619a
MOBIPUS TECHNOLOGY CO., LTD.	魔力士電子科技有限公司	D0407a
NICE CRANK INC.	鎬明工業股份有限公司	D0306
OSCAR ELECTRIC VEHICLES	OSCAR ELECTRIC VEHICLES	D0819a
PASSION MOBILITY	沛昇動能有限公司	D0722
QQE TECHNOLOGY CO., LTD.	量質能科技股份有限公司	D0618
RAPIDTEK MAGNETIC DEVIDES INC. TAIWAN BRANCH	美商鑄濶元件股份有限公司台灣分公司	D0507a
STARS CO., LTD.	群星科技有限公司	D0408
SUFFICE INDUSTRIAL TECHNOLOGY LTD.	適發工業科技有限公司	D0415a
TARC	台灣車輛研發聯盟	D0002
THINK POWER TECHNOLOGY CO., LTD.	新科電力科技股份有限公司	D0605a
TONG CHI ENTERPRISE CO., LTD.	通琦企業有限公司	D0518
UNICABLE CO., LTD.	國陽電業有限公司	D0421a
WEI SHENG MARKETING CO., LTD.	威勝行銷企業有限公司	D0309a
YT STABLE TECH. CORP.	雨泰科技開發股份有限公司	D0410
YUARN NIRING CO., LTD.	元寧企業有限公司	D0716

Cross-Strait Electric Vehicle Show
海峽兩岸電動車展

COMPANY NAME	公司中文名稱	BOOTH NO. 攤位號碼
CHONGQING YONGHAN MACHINERY PROCESSING CO., LTD.	重慶永瀚機械加工有限公司	D0730
POWERFIRST TECHNOLOGY CO., LTD.	深圳市宇杰達電源科技有限公司	D0725a
SHANDONG LONG LI ELECTRONICS CO., LTD.	山東龍立電子有限公司	D0811a
TAI ZHOU TINGYUE IMPORT AND EXPORT CO., LTD.	台州市艇躍進出口有限公司	D0729a
YONGKANG JINGJIU POWER MACHINERY CO., LTD.	永康市經久動力機械有限公司	D0727a
YUHUAN NO.2AUTO PARTS FACTORY	玉環縣汽車配件二廠	D0726
ZHEJIANG KINON MACHINERY AND EQUIPMENT CO., LTD.	浙江坤鴻機械設備有限公司	D0728

Exhibitors' List 參展商名單

MOTORCYCLE TAIWAN 台灣國際機車產業展

COMPANY NAME	公司中文名稱	BOOTH NO. 攤位號碼
ACCEL TECHNOLOGY CORP.	鈞豐金屬工業股份有限公司	B1019
ADIVA CO., LTD.	亞帝發工業股份有限公司	B0503a
AGP INC.	亞駒有限公司	D0825a
AGS GLOBAL MARKETING INC.	雅德視國際股份有限公司	D0833a
ALLIGATOR CABLES & WIRE	六毅科技股份有限公司	D0633a
ALPHA TEK INC	兆翊企業有限公司	B1135a
ARK RIDER ACCESSORIES CO., LTD.	亞克二輪部品有限公司	B1209
ARMOR MANUFACTURING CORPORATION	鐵甲工業股份有限公司	B1323
AUROSTARS TECHNOLOGY CO., LTD.	歐視達科技有限公司	B0737
AUTO STATE INDUSTRIAL CO., LTD.	匯恆機械實業股份有限公司	B1109
B&W RIDERS PARTS CO., LTD.	柏維騎士部品有限公司	B0535a
BAD PANDA CO., LTD.	千力摩有限公司	B0919
BULL-KING	頑家輪業行(牛王)	D0831a
BULLSEYE MACHINE, INC	隼芯實業有限公司	B1219
CAOTON SPORTING GOODS CO., LTD.	高藤運動器材有限公司	D0433a
CAR VIGAR TECHNOLOGY CO., LTD.	車偉佳科技有限公司	B0632
CASSIS HELMETS	昇明國際股份有限公司	B0636
CASUNO MOTORCYCLES CO., LTD.	CASUNO MOTORCYCLES CO.,LTD.	B1331
CHAIN YI LI INDUSTRIAL CO., LTD.	千易立工業股份有限公司	B0915a
CHAO YANG ENTERPRISE CO., LTD.	朝揚實業股份有限公司	B0103a
CHAR MO MACHINE CO., LTD.	佳模機械工業股份有限公司	B1031a
CHE LIWU CO., LTD.	車力屋有限公司	D0227a
CHEN YIEH TRADING CO., LTD.	晨邑貿易有限公司	D0634
CHI HUA INTERNATIONAL CO., LTD.	啟華國際實業有限公司	D0530
CHIAN-YIE INDUSTRIAL CO., LTD.	千葉興業有限公司	B0610
CHIEN FU MOTORCYCLE MATERIALS FIRMS	千富機車材料行	B1131a
CHIN HONG BATTERY CHARGER CO., LTD.	進煌實業有限公司	B1315
CHIN LI SHUN INDUSTRIAL CO., LTD.	金力順企業社	B1035a
CHING TSANG INDUSTRIAL CO., LTD.	馨昶實業有限公司	D0526
DEESTONE INTERNATIONAL COMPANY LIMITED	DEESTONE INTERNATIONAL COMPANY LIMITED	B0310
DENSO TAIWAN CORP.	台灣電綜股份有限公司	B1319
DNM INDUSTRIAL CO., LTD.	克佳興業股份有限公司	B1223
DR.PULLEY / UNION MATERIAL CO., LTD.	謙淳有限公司	B1125
EK SPORTS CO., LTD.	英爵士國際有限公司	B0403a
EMU CO., LTD. TAIWAN BRANCH	日商業畝有限公司台灣分公司	B1309
EN HOUNG ENTERPRISE CO., LTD.	瀛竝企業股份有限公司	D0632
EXACTITUDE INC.	吉竝有限公司	B1031
FASHION CHAMPION CO., LTD.	輝訊實業有限公司	D0732
FASS INTERNATIONAL CO., LTD.	復時國際有限公司	D0830
FIVE-ONE POWER DEVELOPMENT CO., LTD.	伍一動力開發有限公司	B0909
FOX EYEWEAR CO., LTD.	百恩國際開發有限公司	B0516
FOX EYE INC.	益樺科技有限公司	B0316
FU AN INDUSTRIAL CO., LTD.	福安工業股份有限公司	B1119
FUH JIUNN PISTON CO., LTD.	賦駿活塞股份有限公司	B1109a
GIANT PROTECH CO., LTD.	巨鉑科技企業有限公司	D0630
GIANT SEAL INDUSTRIAL CO., LTD.	銘堅有限公司	B1135
GING HWA LONG HARDWARE INDUSTRY CO., LTD.	金華隆五金工業有限公司	B1211a
GOODA INTERNATIONAL., LTD.	固達國際有限公司	B0831
G-RAY MOTOR ENTERPRISE CO., LTD.	晶銳國際股份有限公司	B0532
GREEN ENERGY NANOTECHNOLOGY	綠能勁企業行	B0303a
GUANG HER CHENG ELECTRONICS INDUSTRIAL CO., LTD.	廣和程電子股份有限公司	B0931a
HAIHAO TECHNOLOGY CO., LTD.	惠豪科技有限公司	B0531a
HAO JHENG INTERNATIONAL CO., LTD.	浩鉦國際有限公司	D0832
HENGDA RACING LTD.	恆大實業有限公司	B0419a
HER SHENG INDUSTRY CO., LTD.	禾勝工業有限公司	B1137
HIIN INDUSTRY CO., LTD.	友倫工業股份有限公司	D0330

COMPANY NAME	公司中文名稱	BOOTH NO. 攤位號碼
HOT ENGINEERING (MALAYSIA) SDN. BHD	HOT ENGINEERING (MALAYSIA) SDN. BHD	B0314
HUANG LIANG PRECISION ENTERPRISE CO., LTD.	皇亮精密企業股份有限公司	B1215a
HUEI CHUN ENTERPRISES CO., LTD.	惠椿實業有限公司	B0731
HWAN SHIN ENTERPRISE CO., LTD.	皇欣實業有限公司	B0420
I GAUGE TECHNOLOGY CO., LTD.	紘詮科技企業有限公司	B1213a
IGUS TAIWAN COMPANY LTD.	台灣易格斯有限公司	B0923
INFOTRADE MEDIA CO., LTD.	貿易眼國際股份有限公司	B1233
JI GUAI INDUSTRY CO., LTD.	機怪工業有限公司	D0126
JI ZHI MOTOR TECHNOLOGY CO., LTD.	極致摩托科技有限公司	B0725
JIM MAU MECHINERY CO., LTD.	晉茂機械五金有限公司	B0620
JIUNN-TI TECHNOLOGY CO., LTD.	俊鈺科技有限公司	B0436
JOU-GAN INTERNATIONAL CO.,LTD.	九湛國際有限公司	B0723
KAKUKA PRODUCTS CO., LTD.	勇帥股份有限公司	B1119a
KARTELL LTD.	天空世代聯合企業有限公司	B1313
KATARI ENTERPRISE CO., LTD.	凱豐達興業有限公司	B0732
KGW ENTERPRISE LTD.	KGW ENTERPRISE LTD.	D0826
KING POWER ENERGY TECH. CO., LTD.	金正亮科技股份有限公司	B1015
KWON CHEN MANUFACTURERS & CO., LTD.	坤成實業廠股份有限公司	B0426
LEADER-JET DEVELOPMENT LTD.	立桔開發有限公司	B0537a
LIANG IU TRADING CO., LTD.	亮宇貿易股份有限公司	B0509a
LIHJOEN SPEED METER CO., LTD.	俐準企業股份有限公司	D0329a
LONG HUEI HELMET CO.	隆輝安全帽有限公司	B0409a
LONG IN TECH CO., LTD.	隆盈科技股份有限公司	B0438
LONG-THAI STEEL INDUSTRIALS CO.,LTD.	龍泰鋼鐵工業股份有限公司	D0127a
MITROC FORTUNE CO., LTD.	晉而興業有限公司	B1035
MOTOR WORLD MAGAZINE	摩托車雜誌社	B1237a
MOTOWING INTERNATIONAL CO., LTD.	辰翼國際股份有限公司	B1221a
MULTI-FUNCTION CO., LTD.	文茗實業有限公司	B1213
MXF RACING CO., LTD.	詮鈞實業有限公司	B0413a
NEO-MAC MACHINERY CO., LTD.	捷鋒機械有限公司	B0634
NEYN CHIN ENTERPRISE CO., LTD.	能群企業股份有限公司	D0625a
OPEN ROAD SOLUTIONS, INC.	原兆科技股份有限公司	B0423a
ORIENTUS INDUSTRY SDN BHD	ORIENTUS INDUSTRY SDN BHD	B0305a
OVER RACING PROJECTS CO., LTD.	OVER RACING PROJECTS CO., LTD.	B0309a
PAN TAIWAN ENTERPRISE CO., LTD.	泛台實業股份有限公司	B1137a
PAZZAZ WEI HAU ACCESSORIES CO., LTD.	維豪車料股份有限公司	D0425a
PHONGEER MOTORSPORTS CO., LTD.	風之集實業有限公司	D0525a
PRO MEDIA CO., LTD.	貿易風國際有限公司	B1321
PROHERO GROUP CO., LTD.	遠炬有限公司	B0536
PT. GLOBAL EXPO MANAGEMENT INDONESIA(GEM INDONESIA)	PT. GLOBAL EXPO MANAGEMENT INDONESIA(GEM INDONESIA)	D0829a
PY-SYS TECH CO., LTD.	卜億科技有限公司	B0624
RIDERS' STYLE INTERNATIONAL CO., LTD.	正如國際出版事業有限公司	B1237
ROAD AHEAD TECHNOLOGIES CONSULTANT CORP.	馬路科技顧問股份有限公司	B0738
ROLAND TAIWAN ENTERPRISE CO., LTD.	台灣樂蘭企業股份有限公司	D0731a
RYO RACING WEAR ENTERPRISE CO., LTD.	雷威實業有限公司	B0735
SAFETY CONTROL CABLE IND. CO., LTD.	許瑞興工業股份有限公司	B1223a
SANWA KASEI KOGYO CO., LTD.	SANWA KASEI KOGYO CO., LTD.	B0306
SATELLITE HARD WARE CO. (TTS SHOP)	衛星五金行	B1231
SHENG-E MOTOR PARTS CO., LTD.	聖益交通器材股份有限公司	B1123a
SHIH JENG INDUSTRIAL CO., LTD.	旭振工業股份有限公司	B0935a
SHIN YEA BU PIN PROFESSIONAL PARTS LTD.	新雅部品股份有限公司	D0430
SHUAI NENG ENTERPRISE CO., LTD.	帥能企業有限公司	B0915
STARTEC LTD.	STARTEC LTD.	B0304
SUBIER CO. LTD.	速比爾有限公司	B0313a
SUN X TECHNOLOGY CO., LTD.	弘暉科技有限公司 / 路易視	B0432
SUNMENS PARTS TRADING CO., LTD.	炫美貿易有限公司	B0923a

Exhibitors' List 參展商名單

COMPANY NAME	公司中文名稱	BOOTH NO. 攤位號碼
SUNWORLD MOTO INDUSTRIAL CO., LTD.	詳暉工業股份有限公司	B1023
SUPER MOTOR POWER CO., LTD.	超級動能有限公司	D0325a
SZM TAIWAN CO., LTD.	新滋茂實業有限公司	B0515a
TA HAN HSING ENTERPRISE CO., LTD.	大翰翔企業股份有限公司	D0426
TAI YIH AUTO PARTS CO., LTD.	台翊實業股份有限公司	B1225a
TAIWAN GOLDEN BEE CO., LTD.	台灣金蜂股份有限公司	D0032
TE AN HELMET INDUSTRIAL CO., LTD.	得安股份有限公司	B0414
THRIVING ENERGY ECONOMIZING R&D CO. LTD.	榮展節能開發有限公司	B1015a
TIUM SUN CO., LTD.	騰森企業有限公司	D0333a
TKR MOTO CO., LTD.	志仁有限公司	B1333
TOH FON MACHINE CO., LTD.	德豐機器股份有限公司	B1023a
TONG YAH ELECTRONIC TECHNOLOGY CO., LTD.	統亞電子科技股份有限公司	B0720
TONG YIH INDUSTRIAL CO., LTD.	通鎰實業有限公司	B0435a
TOP RIDER MAGAZINE	流行騎士雜誌社	B1235a
TOPTRANS COMPANY LTD.	捷翰有限公司	B1113a
TSAO FU INDUSTRIAL CO., LTD.	朝富工業有限公司	B1219a
TSC MOTO RACE CO., LTD.	十全賽車有限公司	B1009
VIDEOTEK INNOVATION CO., LTD.	維迪歐有限公司	B0431a
WANBAO CO., LTD.	萬寶興業股份有限公司	D0529a
WINLUCK CYCLE CORP.	得運國際股份有限公司	D0629a
WINTEC CO., LTD.	笠基電子股份有限公司	B0837
WORLD RIVER CO. LTD.	廣川國際有限公司	B0437a
WRRP WUTAN RACING REVOLUTION PARTS	武田騎士精品有限公司	D0429a
WUKAWA INDUSTRY CO., LTD.	武川車料工業股份有限公司	D0026
XIN CHEN BOUTIQUE INTERNATIONAL CO., LTD	鑫晨精品國際有限公司	B0719
YEAN HORNG ENTERPRISE CO., LTD.	衍宏實業股份有限公司	D0533a
YET CHANG MOBILE GOODS CO., LTD.	亞錫汽車用品股份有限公司	B0931
YICHIN TRANSPORTATION EQUIPMENT CO., LTD.	義欽交通器材股份有限公司	D0628
YIH JING TRAFFIC INDUSTRIAL CO., LTD.	一菁工業股份有限公司	B0519a
YUJIAHSIN CO., LTD.	益嘉信有限公司	B1131
YING PAIO ENTERPRISE CO., LTD.	營標企業有限公司	B0937
YING ZHEN AUTO PARTS CO. LTD.	盈震車料有限公司	B1209a
YONG SHENG CO., LTD.	雍升股份有限公司	D0626
YOULUN CO., LTD.	有輪有限公司	B0425a
YOUNG DIRECTOR CORP.	高馳實業股份有限公司	B1231a

Cross-Strait Motorcycle Industry Show 海峽兩岸摩托車產業展

COMPANY NAME	公司中文名稱	BOOTH NO. 攤位號碼
DANYANG DONGGANG LAMPS LANTERNS CO.LTD.	丹陽東港燈具有限公司	B0107a
GUANGZHOU TENG CHANG MOTORCYCLE CO., LTD.	廣州市騰昶貿易有限公司	B0213
GUANGZHOU ZHANXIANG VEHICLES PARTS CO., LTD.	廣州展翔車輛部件有限公司	B0211
HANGZHOU CHANGMING FRICTION MATERIAL CO., LTD.	杭州長命摩擦材料有限公司	B0209a
HANGZHOU SFR TECHNOLOGY CO., LTD.	杭州持正科技股份有限公司	B0207
HANGZHOU XUNCHI TOOLS CO., LTD.	杭州迅馳工具有限公司	B0205
HANGZHOU YONGLI FRICTION MATERIAL CO., LTD.	杭州永利摩擦材料有限公司	B0207a
HANGZHOU YUHANG QIANCHAO FRICTION MATERIAL CO., LTD.	杭州余杭錢潮摩擦材料有限公司	B0215a
NINGBO RUTONG TRADING CO., LTD.	寧波市鄞州如通商貿有限公司	B0205a
QUANZHOU APIDO ELECTRONIC RESPONSIBILITY CO., LTD.	泉州亞力多電子有限責任公司	B0105a
SHUNDE DISTRICT JUNAN TOWN ZHAOQIANFENG LED LIGHTING APPLIANCE CO., LTD.	順德區均安鎮兆千豐峰照明電器廠	B0203
TAIZHOU HUANGYAN SHENTUO VEHICLE CO., LTD.	台州市黃岩神駝車業有限公司	B0213a
WENZHO SHUANGFEI MOTORCYCLE AND AUTO FITTINGS FACTORY	溫州市雙飛車輛配件廠	B0217
WENZHO XINLI VEHICLEPARTS CO., LTD.	溫州新麗機車部件有限公司	B0209
YUYAO DINGTIAN BEARING CO., LTD.	余姚市頂天軸承有限公司	B0215
ZHEJIANG HUAXIA AUTO PARTS CO., LTD.	浙江華夏汽車部件有限公司	B0203a

Your Strategic Partner in Taiwan and China



We are ISO-9001 and ISO/TS 16949 certified and specialized in designing, fabricating and global supplying of:

- Moulds & Dies
- Mechanical Parts & Assemblies
- Automotive Tier-2 Parts & Assemblies
- Automated Equipments for Assembly & Testing

Allied Sundar is a group of 88 manufacturers in Taiwan (53) and China (35). The group has over 30 years experience in various industries including automotive parts, machineries and various component parts & assemblies.

Mechanical Parts, Automotive Parts & Assemblies:

- Steel Forging
- Aluminum Forging
- Sand Casting
- Aluminum Die Casting
- CNC Machining
- Others

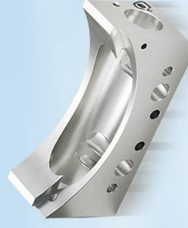
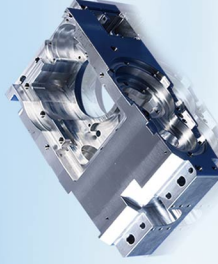

Allied Sundar Corporation

8F, No. 618, Rueiguang Rd., Neihu, Technology Park, Taipei, Taiwan, 11492

Tel: +886-2-8751-3168 Fax: +886-2-8751-9368

E-mail: info@sundar.com.tw



TAIPEI AMPA 2016

Booth No.: I0731a

www.sundar.com.tw

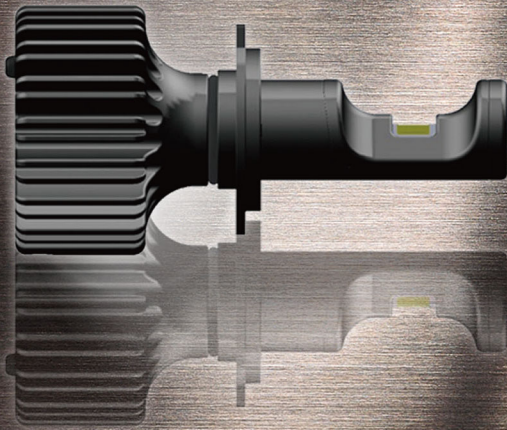

Carbonado

A new and innovative replacement LED headlight for all type of vehicles.

USD 1 million liability insurance by AIG Group.

For more details, please visit us in **L505, Level4, Nangang Exhibition Hall.**

Tel : 886 3 575 0832 Fax : 886 3 575 0831

麥克亞當企業股份有限公司

www.macadam.com.tw

see you on

 **TAIPEI AMPA**
Taipei Int'l Auto Parts & Accessories Show

 **AutoTronics Taipei**
Taipei Int'l Automobile Electronics Show

 **EV TAIWAN**
Taiwan Int'l Electric Vehicle Show

 **MOTORCYCLE TAIWAN**
Taiwan Int'l Motorcycle Industry Show

Taipei AMPA, Autotronics Taipei 2017
APR. 19-22

EV Taiwan, Motorcycle Taiwan 2017
APR. 20-23

Venues :
Nangang Exhibition Center
TWTC Exhibition Hall 1

www.taipeiampa.com.tw

www.autotronics.com.tw

www.evtaiwan.com.tw

www.motorcycletaiwan.com.tw